

Miele

Er is geen betere

Miele

INBOUWTOESTELLEN GAMMA 2011

nv MIELE België
Z.5 Mollem 480
Hof te Bollebeeklaan 9
BE – 1730 MOLLEM (Asse)

Ondernemingsnummer
BE 0403.230.978

Internet: <http://www.miele.be>
<http://www.mielelifestyle.be>

Telefoon:

- Consumentenbelangen/Productinfo
02/451.16.80
- Onderdelen en toebehoren
02/451.16.00
- Herstellingen aan huis
02/451.16.16
- Overige inlichtingen
02/451.14.11

Fax 02/451.14.14

(D) Miele & Cie. KG
Postfach
33325 Gütersloh
Telefon 0 52 41/89-0

Andere filialen

(A) Miele Ges.m.b.H., Wals/Salzburg	(LT) Miele Appliances UAB, Vilnius
(AUS) Miele Australia Pty. Ltd., Melbourne	(LV) Miele SIA, Riga
(B) N.V. Miele S.A., Mollem	(MAL) Miele Sdn Bhd, Malaysia
(CDN) Miele Limited, Vaughan/Ontario	(MEX) Miele S.A. de C.V., Mexico Stadt
(CH) Miele AG, Spreitenbach	(N) Miele AS, Rud/Oslo
(CL) Miele Ltda., Santiago de Chile	(NL) Miele Nederland B.V., Vianen
(CN) Miele Shanghai Trading Ltd., Shanghai	(NZ) Miele New Zealand Ltd., Auckland
(CZ) Miele spol.s.r.o., Brünn	(P) Miele Portuguesa Lda., Carnaxide/Lissabon
(DK) Miele A/S, Glostrup/Kopenhagen	(PL) Miele Sp. z o. o., Warschau
(E) Miele S.A.U., Alcobendas/Madrid	(RO) Miele Appliances SRL, Otopeni
(EST) Miele OÜ, Tallinn	(ROK) Miele Korea Ltd., Seoul
(F) Miele S.A.S., Le Blanc-Mesnil/Paris	(RU) 000 Miele CIS, Moskau
(FIN) Miele Oy, Vantaa/Helsinki	(S) Miele AB, Solna/Stockholm
(GB) Miele Company Ltd., Abingdon	(SGP) Miele Pte. Ltd., Singapur
(GR) Miele Hellas E.P.E., Psychiko-Athen	(SK) Miele s.r.o., Bratislava
(H) Miele Kft., Budapest	(SLO) Miele d.o.o., Ljubljana
(HK) Miele Hong Kong Ltd., Hongkong	(SRB) Miele d.o.o., Belgrad
(HR) Miele d.o.o., Zagreb	(TR) Miele Elektrikli Ltd. Sti., Levent/Istanbul
(I) Miele Italia G.m.b.H., Eppan	(UA) Miele LLC, Kiev
(IND) Miele India Pvt. Ltd., Neu Delhi	(UAE) Miele Appliances Ltd., Dubai
(IRL) Miele Ireland Ltd., Dublin	(USA) Miele, Inc., Princeton/New Jersey
(J) Miele Japan Corp., Shibuya-ku/Tokio	(ZA) Miele (Pty) Ltd., Bryanston/Johannesburg
(KZ) Miele LLP, Almaty	
(L) Miele s.à.r.l., Luxemburg	

INBOUWTOESTELLEN GAMMA 2011

Miele

Er is geen betere



Consumentenvoordelen 2011

PRIJSVOORDEEL:

SET-ACTIE

Bij aankoop van verschillende inbouwtoestellen (3, 4 of 5) kan u van onze set-actie met bijkomende prijsvoordelen genieten.

Contacteer uw Miele-verdeler voor meer informatie.

**GRATIS PANNENSET**

Bij aankoop van een Miele-inductiekookvlak (ook geldig voor inductiekookvlakken van het CombiSet-gamma), ontvangt u, tot zolang de voorraad strekt, een gratis pannenset.

**GRATIS Miele Home Program**

Gratis bij aankoop van 5 verschillende inbouwtoestellen, waaronder een stoomoven of steamer en een inductie-kookvlak.

Miele Home Program = 2 uur advies bij u thuis voor het gebruik van uw Miele-toestellen.

Meer informatie zie blz. 12 van deze prospectus of contacteer uw Miele-verdeler.



ONTDEK HET MIELE-STOOMKOKEN VIA CULINAIRE WORKSHOPS

1. Kies samen met Miele de stoomoven die het best bij u past.

Ontdek ons gamma stoomovens, alvorens over te gaan tot de aankoop van een stoomoven of steamer. Na de productinformatie, kan u genieten van een heerlijk gestoomd driegangsmenu.

2. Leer samen met Miele uw stoomoven optimaal te gebruiken.

Onze productconsulenten leren u op deskundige wijze de basistechnieken van het stoomkoken met de Miele stoomovens en steamers aan in het stijlvolle Kookatelier.

3. Zelf stoomkoken met Miele en het Atelier Yves Mattagne.

In ons Miele-kookatelier bereidt u samen met een chef van het Atelier Yves Mattagne een overheerlijk stoommenu.

4. Themakoken bij het Atelier Yves Mattagne in Tour en Taxis.

In het super kader van het Koninklijke Pakhuis te Tour & Taxis bereidt u samen met de chefs van het Atelier Yves Mattagne wildgerechten of een feestmenu.

Voor verdere details zie blz. 45-48 in deze prospectus of surf naar www.miele.be



Afscheuren langs de stippellijn

Miele E-Shop www.miele-shop.be

Bestel al uw Miele-accessoires via internet!

Stoomovenpannen, stofzakken, ontkalkings- en onderhoudsproducten,... Alle accessoires voor uw Miele-toestellen bestelt u makkelijk via www.miele-shop.be. 24 uur op 24, 7 dagen op 7 te bestellen en snel bij u thuis geleverd.

Ook de eigen Miele was- en afwasmiddelen, de Miele Care Collection, is exclusief via onze internet-winkel te bestellen. Zo bent u zeker dat u de juiste producten voor uw toestellen gebruikt!

Voor verdere details zie blz. 13-15 in deze prospectus of surf naar www.miele-shop.be!



Waarom Miele-dampkappen ?

Efficiënte grote vetopname

Miele-vetfilters hebben maar liefst **10 lagen** en **zijn gespreid over een ruim oppervlak**. Zo bereikt Miele een **ongeevenaard vetafzettingsoppervlak** voor **optimale efficiëntie**.

Doeltreffend verwijderen van geuren en vochtige kookdampen

Miele dampkappen zijn uitgerust met krachtige motoren, die niet enkel een grote luchtafvoer verzekeren (tot 1.350 m³/u) maar tevens uiterst drukbestendig zijn. De drukbestendigheid stelt veilig dat ook in moeilijke omstandigheden, bv. bij een grillig verloop van de afvoerleiding, de effectieve luchtafvoer verzekerd blijft.

Stille werking

Een efficiënt isolatiepakket en een uitgekiende inkapseling van de motor **reduceren het geluid tot het strikte minimum**.

Hoge kwaliteit en lange levensduur

Miele-dampkappen zijn getest voor een **gemiddelde levensduur van 20 jaar** bij een gemiddeld huishoudelijk gebruik.

Bediencomfort – Con@ctivity

Ontdek de magische connectie tussen een Miele-inductie-kookvlak en -dampkap door **automatische aanpassing** van de dampkapfuncties op het kookvlakgebeuren.

Dampkap à la carte

Omdat elke situatie verschillend is en elke klant uniek is, biedt Miele u quasi **onbegrensde mogelijkheden** aan: van de montage onder een schuin dak, **over een specifieke lengte of hoogte tot tailor-made ventilatieadvies**. Bij Miele kan u terecht voor elke inbouw-situatie.



Miele biedt u een snelle en betrouwbare naverkoopdienst bij u in de buurt



Bij aankoop van een Miele-toestel geniet u van een **volledige garantie van twee jaren**, d.i. vervangstukken én werkuren én verplaatsing.

Doe in geval van defect een beroep op de Miele-naverkoopdienst of op uw Miele-handelaar.

Dring erop aan dat er originele Miele-onderdelen worden gemonteerd. Enkel daarmee kunt u er zeker van zijn dat uw toestel perfect blijft werken en lang meegaat.

Om de Miele-naverkoopdienst te bereiken, kunt u altijd op de volgende telefoonnummers terecht:

Antwerpen	03/232.00.52
Brabant	02/451.16.16
Henegouwen	071/35.68.80
	065/36.00.15
Limburg	089/35.42.92
Luike	04/227.83.05
Luxemburg	061/22.51.41
Namen	081/73.70.81
Oost-Vlaanderen	09/220.24.42
West-Vlaanderen	056/75.45.10

De Miele-dampkappen

Frisse lucht in heel veel varianten



De diverse uitvoeringen

Het gamma dampkappen van Miele – designschouwen in wand- of eiland-uitvoeringen, uitschuifversies, integreerbare modellen – komt tegemoet aan al uw verwachting op het vlak van vormgeving en prestaties. De dampkap moet rekening houden met uw kookgewoontes, met de inrichting van uw keuken die een echte leefruimte is, met het kookvlak, ...

De dampkappen in het aanbod van Miele zijn daarom beschikbaar in roestvrij staal in gecombineerd materiaal (glas, roestvrij staal, ...). Bovendien getuigen ze van sobere en originele vormgeving. Met Miele bent u zeker van een maximaal comfort zonder enige geurhinder.



Volledig integreerbare dampkappen

Miele stelt een gamma integreerbare dampkappen voor die met een schuifschakelaar en een krachtige afzuigmotor uitgerust zijn. Dankzij die schuifschakelaar kan de dampkap gemakkelijk ingebouwd worden en is de bediening altijd zichtbaar. De filters in roestvrij staal – die in de vaatwas kunnen – maken een optimale filtering mogelijk en dragen bij tot het gebruikscomfort.

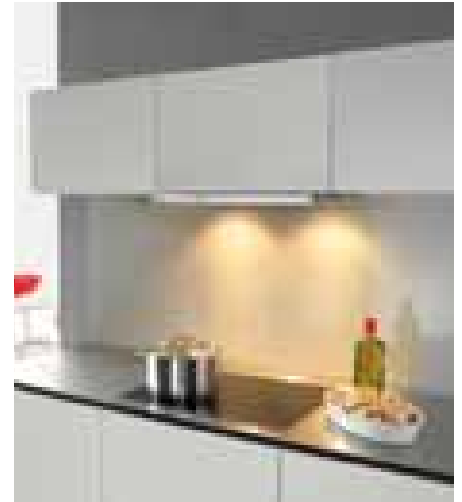

Dampkappen met uittrekbare luifel

De dampkappen met uittrekbare luifel kunnen in een bovenmeubel ingebouwd worden. Ze onderscheiden zich door hun discrete vormgeving, een groot afzuigvermogen en een eenvoudige montage. Ondanks hun verschillende breedtes kunnen ze in meubels van 60 cm breed ingebouwd worden.



Decoratieve wanddampkappen

De wanddampkappen zijn 90 à 120 cm breed en zijn in roestvrij staal en glas uitgevoerd. De dampkappen zijn in verschillende uitvoeringen beschikbaar – met circulatiesysteem of met luchtafvoer, met externe motor – zodat ze aan alle installatie-eisen kunnen voldoen. De elektronische programmering vereenvoudigt het gebruik en verhoogt de prestaties (verlengde luchtafzuiging, dimschakelaar voor het licht, controlelampjes voor de verzadiging van de filters, ...).



Decoratieve eilanddampkappen

De eilanddampkappen van Miele helpen om de keuken waarin ze geïntegreerd worden, een eigen stijl te bezorgen. De eilanddampkap voert met zijn breedte van één meter en zijn afzuigvermogen van 1000 m³/u (afhankelijk van het model) alle damp en kookluchtjes af. De traploos regelbare halogeenlamp maakt een perfecte verlichting van het kookvlak mogelijk.

De Miele-design-dampkappen Uiterlijke en innerlijke kenmerken*

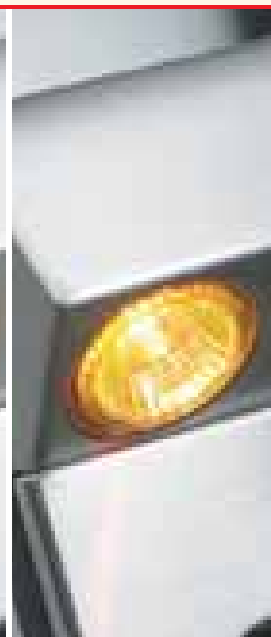
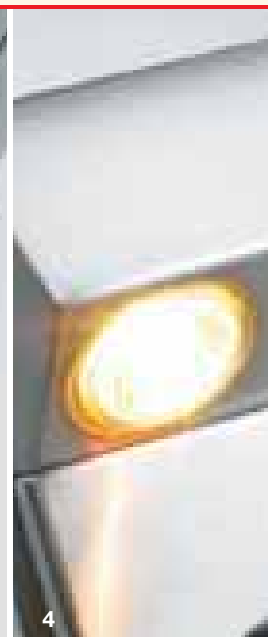

* De uitrusting kan verschillen van model tot model

1. Efficiënte vetopname met uitneembare metalen of roestvrijstalen filters

Miele-vetfilters hebben maar liefst 10 lagen en zijn gespreid over een ruim oppervlak, zo bereikt Miele een ongeëvenaard vetafzettingsoppervlak voor optimale efficiëntie. Dankzij de unieke Miele-vetfilters, voorin in de luchtstroom geplaatst, blijft uw dampkap binnenin rein. Dat betekent: minder reinigingswerk, een grotere hygiëne en een langere levensduur.

Dankzij hun snelvergrendeling zijn deze filters vlot uit te nemen. U kan ze probleemloos in de vaatwasser laten afwassen.

2. Ergonomisch bedienstaafje

De regeling van al de functies gebeurt via een innovatief bedienstaafje op ooghoogte.

3. Krachtige ventilator die langs twee zijden aanzuigt

Deze motor met flinke zuigkracht werd speciaal voor dampkappen ontworpen. Om heel efficiënt keukendampen weg te zuigen heeft hij een ventilator die langs twee kanten zuigt. Hierdoor en ook door de bijkomende geluiddemping werken deze toestellen vrijwel op fluisterton.

4. Halogeenlicht dimmer/PL-lampen

Hoogkwalitatieve halogeenlampen of PL-lampen staan garant voor een optimale verlichting van het volledig kookvlak. Met de lichtdimmerfunctie kan de lichtsterkte worden aangepast aan de eigen wensen.

5. Elektronische vermogensregeling in verschillende trappen

De elektronische regeling van het vermogen biedt samen met de leds een voortdurende controle en een duidelijk display van alle functies.

6. Automatische uitschakeling stand Intensief

De stand Intensief kan worden ingesteld op 10 minuten. Daarna schakelt de dampkap automatisch terug naar stand 3.

7. Werking achteraf

U kan de dampkap 5 of 15 minuten na het kookproces laten nawerken. Intussen zuigt hij alle damp en geurtjes uit de keuken weg.

8. Aanduiding „Filters aan vervanging toe!“

Zodra de vet- of de actieve-koolfilters aan vervanging of reiniging toe zijn wordt u daarop attent gemaakt door knipperende controlelampjes (leds). De werkingsduur die in de fabriek werd ingesteld, kan u aanpassen.

9. Stil, stiller...:

het akoestisch pakket

Onze dampkappen zijn langs de binnenzijde voorzien van geluiddempende matten. Die zorgen ervoor dat u ongestoord en rustig kan kokkerellen.

10. Ventilator buiten de keuken

Door het gebruik van een externe ventilator verdwijnt het lawaai onder de kap en in de keuken. Externe ventilatoren vinden een plaatsje op of in een buitenmuur, op het dak of in een vertrek naast de keuken.

11. Meer bewegingsvrijheid

De schouwromp van de DA 489-4 en de DA 289-4 is schuin gepositioneerd. Hierdoor ontstaat meer bewegingsvrijheid boven het kookvlak. Ergonomie en een elegante vorm zijn hier perfect met elkaar in harmonie.

- Ergonomie en design

12. Vario-systeem

De DA 424-4 V is elektronisch in hoogte verstelbaar. Na een druk op de knop is de kap tot 30 cm naar boven of naar beneden te verplaatsen.

- Altijd de juiste afstand tot het kookvlak
- Bewegingsvrijheid

13. Toepassingen

Dampkapmodellen met uittrekbare luifel die vooraan 60 of 90 cm breed zijn, kunnen in een 60 cm brede wandkast worden ingebouwd.

14. Decorpanelen

- Design
- Effectieve afzuiging langs de rand

15. Terugslagklep

De terugslagklep zorgt ervoor dat er geen koude lucht de keuken binnendringt.

16. Veiligheidsuitschakeling

Uw dampkap wordt na een vooraf geprogrammeerde duur (10 uur) uitgeschakeld. Een bescherming tegen vergetelheid.

17. Op maat gemaakt

Mocht de lengte van de afvoerschacht van uw Miele-eilanddampkap niet toereikend zijn om de ideale hoogte tussen het kookvlak en de dampkap te realiseren, dan kan dit op de gewenste maat gemaakt worden. De lengte van de Miele-wanddampkappen zijn in hoogte variabel.

- Altijd de ideale hoogte

18. Lange levensduur

Miele-dampkappen zijn getest voor een gemiddelde levensduur van 20 jaar bij een gemiddeld huishoudelijk gebruik.

- Kwaliteit
- Duurzaamheid

19. Con@ctivity

Na inschakeling van het Miele-kookvlak, wordt iets vertraagd de verlichting van de Miele-dampkap ingeschakeld. Korte tijd later wordt de dampkap ingeschakeld op een stand die afhankelijk is van het aantal gebruikte kookzones, van de ingestelde vermogensstanden en van de kooktijd. Na de bereiding volgt met Con@ctivity een automatische nalooptijd, wordt de dampkap uitgeschakeld en wordt ook de verlichting uitgeschakeld.

- Automatisch de juiste afzuiging
- Geen afleiding tijdens het bereiden van gerechten

Belangrijke tips omtrent de planning van dampkappen

Wees voorzichtig als u de dampkap tegelijk gebruikt met andere verwarmingstoestellen die lucht uit het vertrek nodig hebben. Bv. verwarmingstoestellen met gas, stookolie of steenkool, doorstroomverwarmers, boilers, gaskookvlakken en -ovens. De dampkap zuigt immers uit het vertrek waar hij geïnstalleerd is, alsook uit de vertrekken ernaast lucht weg, die voor de verbranding in het verwarmingstoestel bestemd is. U vermijdt risico's als er bij gelijktijdig gebruik van de dampkap en van een verwarmingstoestel waarvoor lucht uit het vertrek is vereist, een onderdruk wordt bereikt van maximum 4 Pa (0,04 mbar). Hierdoor verhindert u namelijk dat er uitlaatgassen uit het verwarmingstoestel worden teruggezogen.

U kan daarvoor zorgen door lucht voor de verbranding aan te voeren via niet-afsluitbare openingen. Dat kunnen zijn: openingen in deuren, vensters, luchttoevoer- en afvoerconstructies en technische maatregelen als onderlinge vergrendeling e.d.

Opmerking: bij de beoordeling moet u steeds rekening houden met de globale ventilatietoestand van de woning. Voor kooktoestellen, bv. een kookvlak en gasfornuis, geldt deze berekening niet. In geval van twijfel neemt u het best contact op met een beëdigd schoorsteenveger.

Gebruikt u de dampkap met luchtcirculatie, dan gelden deze opmerkingen niet.

Boven ovens of fornuizen die met vaste brandstof worden verwarmd, mag u geen dampkap monteren. Gebruik voor de luchtafvoerleiding enkel buizen of slangen van onbrandbaar materiaal. De luchtafvoer van de dampkap mag u niet aansluiten op een schoorsteen die in gebruik is, noch op een schacht die stookplaatsen ontlucht. Zo de afvoer in een niet meer gebruikte afvoerschouw moet worden geleid, hou dan rekening met de plaatselijk geldige voorschriften.

Veilige afstand

Tussen een elektrisch kookvlak en een Miele-dampkap dient u de volgende minimumafstanden aan te houden:

- dampkappen met een vlak paneel: 45 cm
- eilanddampkappen: 55 cm,
- wanddampkappen: 45 cm,
- volledig geïntegreerde dampkappen, 45 cm
- inbouwdampkappen, 65 cm.

Tussen een gaskookvlak en een Miele-dampkap: steeds 65 cm. Hoe hoger de dampkap hangt, hoe zwakker het afzuigvermogen. Daarom mag u de maximumafstand van 75 cm zeker niet overschrijden. Om vlot onder de dampkap te kunnen bewegen, wordt voor alle modellen een afstand van 65 cm aanbevolen.

Luchtafvoerleidingen

Om het opgegeven luchtafvoervermogen ook te halen en het geruis te beperken, dient u de volgende punten in acht te nemen:

- Vermijd leidingen met een plotselinge knik. Pas enkel wijde bochten toe om de lucht vlotter af te voeren. Neem liever stabiele soepele aluminium buizen dan kunststof slangen of vlakke kanalen.
- Als u de diameter van de leiding ten opzichte van die van de luchtafvoertuit op de ventilator vermindert, verzwakt het afvoervermogen erger dan met langere buizen of bijkomende bochten.
- De binnendiameter van vlakke kanalen dient minstens overeen te stemmen met de doorsnede van de luchtafvoertuit op de ventilator.

Voorbeeld:

Heeft u een dampkap gekozen met een luchtafvoertuit van Ø 150 mm, gebruik dan geen afvoerleiding van Ø 125 mm of een in vergelijking daarmee kleiner vlak kanaal. Hierdoor verzwakt het luchtafvoervermogen en vergroot de kans dat de installatie meer lawaai maakt.

Externe ventilatoren

Als u een plaats kiest om een externe ventilator te installeren, hou er dan rekening mee dat het toestel vlot toegankelijk en hanteerbaar moet blijven. Denk ook aan een eventuele tussenkomst van de Technische Dienst achteraf.

De afstand tussen de externe ventilator en het dampkapcorpus dient minstens 5 à 7 m te bedragen. Die afstand is afhankelijk van het aantal bochten en van de lengte van de leiding naar de externe ventilator. Hoe groter de afstand en hoe meer bochten, hoe zwakker het afvoervermogen.

De waarden voor ventilatievermogen en geluidswaarden in deze prospectus worden weergegeven volgens de nieuwe CECED voorschriften.

- (Waarden voor „maximum” positie alsook „intensief” positie en maximale diameter).
- Ventilatievermogen volgens IEC/EN 61591
 - Geluidswaarden volgens EN 60704-3 en EN 60704-2-13

Op te hangen dampkappen

60 en 100 cm breed



Dampkap DA 156

MODEL

Onderbouwdampkap
Donkerbruine, briljantwit of roestvrijstalen ommanteling en schakelpaneel
Werking met luchtafvoer
Mits speciaal toebehoren is werking met luchtcirculatie mogelijk

AFMETINGEN

59,8 cm breed

Geschikt om apart tegen een wand of onder een wandkast te monteren

BEDIENING

Schuifknop voor: aan/uit, kookvlakverlichting en vermogensregeling
4 ventilatiestanden, waarvan 1 intensieve

UITRUSTING

Twee krachtige ventilatoren
2 metalen vetfilters geschikt voor de afwasautomaat
Terugslagklep
Luchtafvoeraansluiting naar boven en naar de wand toe, afvoertuit: 120/100 mm Ø
Verlichting : 2 x 40 W

VENTILATIEVERMOGEN

Bij luchtafvoer 120 Ø volgens EN 61591

Stand intensief = 475 m³/u,
Stand max. = 350 m³/u

Bij circulatie:

Stand intensief = 410 m³/u
Stand max. = 330 m³/u

ELEKTRISCHE AANSLUITING

Totale aansluitwaarde 0,28 kW

GELUID

Bij luchtafvoer 120 Ø
Stand intensief = 76 dB(A) re 1 pW (63 dB(A)
re 20 µPa geluidsdruk)
Stand max. = 69 dB(A) re 1 pW (56 dB(A)
re 20 µPa geluidsdruk)

Bij circulatie:

Stand intensief = 74 dB(A) re 1 pW (61 dB(A)
re 20 µPa geluidsdruk)
Stand max. = 71 dB(A) re 1 pW (58 dB(A)
re 20 µPa geluidsdruk)

MITS TOESLAG VERKRIJGBAAR

Actieve-koolfilter DKF 7-1



Dampkap DA 150

MODEL

Onderbouwdampkap
ommanteling en schakelpaneel in r.v.s.-look.
Werking met luchtafvoer
Mits speciaal toebehoren is werking met luchtcirculatie mogelijk

AFMETINGEN

99,8 cm breed

Geschikt om apart tegen een wand of onder een wandkast te monteren

BEDIENING

Schuifknop voor aan/uit, kookvlakverlichting en vermogensregeling
4 ventilatiestanden, waarvan 1 intensieve

UITRUSTING

2 sterke ventilatoren
3 metalen vetfilters geschikt voor de afwasautomaat
Terugslagklep
Luchtafvoeraansluiting naar boven en naar de wand toe, afvoertuit: 120/100 mm Ø
Verlichting : 2 x 40 W

VENTILATIEVERMOGEN

Bij luchtafvoer 120 Ø volgens EN 61591

Stand intensief = 475 m³/u,
Stand max. = 350 m³/u

Bij circulatie:

Stand intensief = 410 m³/u
Stand max. = 330 m³/u

ELEKTRISCHE AANSLUITING

Totale aansluitwaarde 0,28 kW

GELUID

Bij luchtafvoer 120 Ø
Stand intensief = 76 dB(A) re 1 pW (63 dB(A)
re 20 µPa geluidsdruk)
Stand max. = 69 dB(A) re 1 pW (56 dB(A)
re 20 µPa geluidsdruk)

Bij circulatie:

Stand intensief = 74 dB(A) re 1 pW (61 dB(A)
re 20 µPa geluidsdruk)
Stand max. = 71 dB(A) re 1 pW (58 dB(A)
re 20 µPa geluidsdruk)

MITS TOESLAG VERKRIJGBAAR

Actieve-koolfilter DKF 7-1

Ommanteling:

- briljantwit, donkerbruin

€ 339,00*

- roestvrij staal

€ 379,00*

439,00*

Volledig geïntegreerde dampkappen





Dampkap DA 2050

MODEL

Volledig geïntegreerde dampkap
Werkking met luchtafvoer (ook mogelijk met
luchtcirculatie, mits toeslag verkrijgbaar toebehoren)

AFMETINGEN

Breedte 53 cm

Geschikt om te worden ingebouwd boven
kookeilanden, in schouwen of aparte constructies

BEDIENING

Draaiknop voor verlichting, AAN/UIT, en voor 3
vermogens, waarvan 1 intensieve stand

UITVOERING

Aan twee kanten aanzuigende ventilator
R.v.s. vetfilter, in de vaatwasser afwasbaar,
terugslagklep
Luchtafvoeraansluiting naar boven, aanbevolen
afvoertuit: 150 mm Ø
Halogeenverlichting 2 x 50 watt

VENTILATIEVERMOGEN

Bij luchtafvoer 150 Ø volgens EN 61591

Stand intensief = 400 m³/u

Stand max. = 280 m³/u

Bij circulatie:

Stand intensief = 360 m³/u

Stand max. = 230 m³/u

ELEKTRISCHE AANSLUITING

Totale aansluitwaarde 0,29 kW

GELUID

Bij luchtafvoer 150 Ø

Stand intensief =

65 dB(A) re 1 pW (52 dB(A) re 20 µPa geluidsdruk)

Stand max. =

55 dB(A) re 1 pW (42 dB(A) re 20 µPa geluidsdruk)

Bij circulatie:

Stand intensief =

65 dB(A) re 1 pW (62 dB(A) re 20 µPa geluidsdruk)

Stand max. =

57 dB(A) re 1 pW (44 dB(A) re 20 µPa geluidsdruk)

MITS TOESLAG VERKRIJGBAAR

Ombouwset DUU 151 voor werking met
luchtcirculatie, actieve-koolfilter DKF 15-1

€ 429,00*



Dampkap DA 2250

MODEL

Volledig geïntegreerde dampkap
Werkking met luchtafvoer (ook mogelijk met
luchtcirculatie, mits toeslag verkrijgbaar toebehoren)

AFMETINGEN

Breedte 53 cm

Geschikt om te worden ingebouwd boven
kookeilanden, in schouwen of aparte constructies

BEDIENING

Bedieningsstaafje voor verlichting, AAN/UIT en vermo-
gensregeling

4 ventilatiestanden, waarvan 1 intensieve stand

Automatische uitschakeling van de hoogste snelheid
naar stand 3 (na 10 min.) programmeerbaar

Luchtafzuiging achteraf (5/15 min.)

Teller van de bedrijfsuren voor de vetfilterverzadiging
(individueel instelbaar)

UITVOERING

Elektronische regeling, aan twee kanten aanzuigende
ventilator, r.v.s. vetfilter, in de vaatwasser afwasbaar,
terugslagklep, luchtafvoeraansluiting naar boven,
aanbevolen afvoertuit: 150 mm Ø, halogeenverlichting
2 x 50 watt met dimfunctie

VEILIGHEID

Veiligheidsuitschakeling

VENTILATIEVERMOGEN

Bij luchtafvoer 150 Ø volgens EN 61591

Stand intensief = 640 m³/u, Stand max. = 400 m³/u

Bij circulatie:

Stand intensief = 550 m³/u, Stand max. = 360 m³/u

ELEKTRISCHE AANSLUITING

Totale aansluitwaarde 0,3 kW

GELUID

Bij luchtafvoer 150 Ø

Stand intensief = 65 dB(A) re 1 pW (52 dB(A)

re 20 µPa geluidsdruk)

Stand max. = 53 dB(A) re 1 pW (40 dB(A)

re 20 µPa geluidsdruk)

Bij circulatie:

Stand intensief = 70 dB(A) re 1 pW (57 dB(A)

re 20 µPa geluidsdruk)

Stand max. = 61 dB(A) re 1 pW (48 dB(A)

re 20 µPa geluidsdruk)

MITS TOESLAG VERKRIJGBAAR

Ombouwset DUU 151 voor werking met luchtcirculatie,
actieve-koolfilter DKF 15-1, verlengstuk voor het
bedieningsstaafje (4 cm lang) DBV 100

€ 599,00*



Dampkap DA 2270

MODEL

Volledig geïntegreerde dampkap
Werkking met luchtafvoer (ook mogelijk met
luchtcirculatie, mits toeslag verkrijgbaar toebehoren)

AFMETINGEN

Breedte 70 cm

Geschikt om te worden ingebouwd boven
kookeilanden, in schouwen of aparte constructies

BEDIENING

Bedieningsstaafje voor verlichting, AAN/UIT en vermo-
gensregeling

4 ventilatiestanden, waarvan 1 intensieve stand

Automatische uitschakeling van de hoogste snelheid
naar stand 3 (na 10 min.) programmeerbaar

Luchtafzuiging achteraf (5/15 min.)

Teller van de bedrijfsuren voor de vetfilterverzadiging
(individueel instelbaar)

UITVOERING

Elektronische regeling, aan twee kanten aanzuigende
ventilator, 2 r.v.s. vetfilters, in de vaatwasser afwasbaar,
terugslagklep, luchtafvoeraansluiting naar boven,
aanbevolen afvoertuit: 150 mm Ø, halogeenverlichting
2 x 50 watt met dimfunctie

VEILIGHEID

Veiligheidsuitschakeling

VENTILATIEVERMOGEN

Bij luchtafvoer 150 Ø volgens EN 61591

Stand intensief = 640 m³/u, Stand max. = 400 m³/u

Bij circulatie:

Stand intensief = 550 m³/u, Stand max. = 360 m³/u

ELEKTRISCHE AANSLUITING

Totale aansluitwaarde 0,3 kW

GELUID

Bij luchtafvoer 150 Ø

Stand intensief = 65 dB(A) re 1 pW (52 dB(A)

re 20 µPa geluidsdruk)

Stand max. = 53 dB(A) re 1 pW (40 dB(A)

re 20 µPa geluidsdruk)

Bij circulatie:

Stand intensief = 70 dB(A) re 1 pW (57 dB(A)

re 20 µPa geluidsdruk)

Stand max. = 61 dB(A) re 1 pW (48 dB(A)

re 20 µPa geluidsdruk)

MITS TOESLAG VERKRIJGBAAR

Ombouwset DUU 150 voor werking met luchtcirculatie,
actieve-koolfilter DKF 15-1, verlengstuk voor het
bedieningsstaafje (4 cm lang) DBV 100

€ 669,00*

Dampkap DA 2250 EXT

UITRUSTING

Identiek met de dampkap DA 2250, maar zonder
motor.

Afvoertuit: 150/125 mm Ø

Bedieningskabel voor verbinding met de elders
geplaatste motor

€ 549,00*

Dampkap DA 2270 EXT

UITRUSTING

Identiek met de dampkap DA 2270, maar zonder
motor.

Afvoertuit: 150/125 mm Ø

Bedieningskabel voor verbinding met de elders
geplaatste motor

€ 639,00*

Dampkappen met uittrekbare luifel voor inbouw in een 60 cm brede wandkast

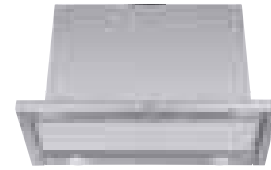

Dampkappen met uittrekbare luifel

De dampkappen met uittrekbare luifel kunnen in een bovenmeubel ingebouwd worden. Ze onderscheiden zich door hun discrete vormgeving, een groot afzuigvermogen en een eenvoudige montage. Ondanks hun verschillende breedtes kunnen ze in meubels van 60 cm breed ingebouwd worden.

Dampkap DA 3060

MODEL

Te integreren dampkap met uittrekbare luifel van roestvrij staal, werking met luchtafvoer, werking met luchtcirculatie mogelijk (mits toeslag verkrijgbaar toebehoren)

AFMETINGEN

Breedte 60 cm
Geschikt om in een 60 cm brede en 46 cm hoge wandkast in te bouwen
Uittrekbare luifel met dampopvangruimte, 60 cm breed, voorzijdepaneel van roestvrijstaal

BEDIENING

Schuifknop voor verlichting, AAN/UIT en vermogensregeling
4 ventilatstanden, waarvan 1 intensieve
Memory-functie bij stroomonderbreking voor ventilatie, verlichting en vermogensregeling
Het toestel wordt automatisch in-/uitgeschakeld als de luifel wordt uitgetrokken/ingeschoven

UITRUSTING

Aan twee kanten aanzuigende ventilator
1 r.v.s. vetfilter, in de vaatwasser afwasbaar
Terugslagklep
Luchtafvoeraansluiting naar boven, aanbevolen afvoertuit: 150 mm Ø
Verlichting : halogeen, 2 x 50 watt

VENTILATIEVERMOGEN

Bij luchtafvoer 150 Ø volgens EN 61591
Stand intensief = 430 m³/u, Stand max. = 320 m³/u
Bij circulatie:
Stand intensief = 300 m³/u, Stand max. = 200 m³/u

GELUID

Bij luchtafvoer 150 Ø
Stand intensief = 58 dB(A) re 1 pW (45 dB(A) re 20 µPa geluidsdruk)
Stand max. = 51 dB(A) re 1 pW (38 dB(A) re 20 µPa geluidsdruk)
Bij circulatie:
Stand intensief = 67 dB(A) re 1 pW (55 dB(A) re 20 µPa geluidsdruk)
Stand max. = 61 dB(A) re 1 pW (49 dB(A) re 20 µPa geluidsdruk)

ELEKTRISCHE AANSLUITING

Totale aansluitwaarde 0,21 kW

TOEBEHOREN

Verloopmof voor 125 mm Ø

MITS TOESLAG VERKRIJGBAAR

Ombouwset DUU 151 voor werking met luchtcirculatie, actieve-koolfilter DKF 13-1

€ 469,00*

Mits toeslag verkrijgbaar toebehoren

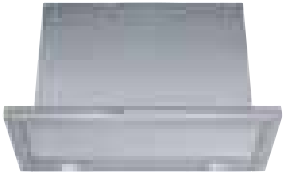

Dampkap DA 3160

MODEL

Te integreren dampkap met uittrekbare luifel van roestvrij staal, werking met luchtafvoer, werking met luchtcirculatie mogelijk (mits toeslag verkrijgbaar toebehoren)

AFMETINGEN

Breedte 60 cm, geschikt om in een 60 cm brede en 46 cm hoge wandkast in te bouwen, uittrekbare luifel met dampopvangruimte, 60 cm breed, voorzijdepaneel van roestvrijstaal

BEDIENING

Tiptoetsen met leds voor verlichting, AAN/UIT en vermogensregeling, 4 ventilatistanden, waarvan 1 intensieve, memory-functie bij stroomonderbreking voor ventilatie, verlichting en vermogensregeling, het toestel wordt automatisch in-/uitgeschakeld als de luifel wordt uitgetrokken/ingeschoven, automatische uitschakeling van de hoogste snelheid (10 min.) programmeerbaar

UITRUSTING

Elektronische regeling van het vermogen, aan twee kanten aanzuigende ventilator, 1 r.v.s. vetfilter, in de vaatwasser afwasbaar, terugslagklep, luchtafvoeraansluiting naar boven, aanbevolen afvoertuit: 150 mm Ø, Verlichting : halogeen, 2 x 50 watt

VENTILATIEVERMOGEN

Bij luchtafvoer 150 Ø volgens EN 61591

Stand intensief = 550 m³/u, Stand max. = 400 m³/u

Bij circulatie:

Stand intensief = 350 m³/u, Stand max. = 280 m³/u

GELUID

Bij luchtafvoer 150 Ø

Stand intensief = 64 dB(A) re 1 pW (52 dB(A)

re 20 µPa geluidsdruk)

Stand max. = 56 dB(A) re 1 pW (44 dB(A)

re 20 µPa geluidsdruk)

Bij circulatie:

Stand intensief = 72 dB(A) re 1 pW (60 dB(A)

re 20 µPa geluidsdruk)

Stand max. = 67 dB(A) re 1 pW (54 dB(A)

re 20 µPa geluidsdruk)

ELEKTRISCHE AANSLUITING

Totale aansluitwaarde 0,28 kW

TOEBEHOREN

Verloopmof voor 125 mm Ø

MITS TOESLAG VERKRIJGBAAR

Ombouwset DUU 151 voor werking met luchtcirculatie, actieve-koolfilter DKF 13-1

€ 589,00*

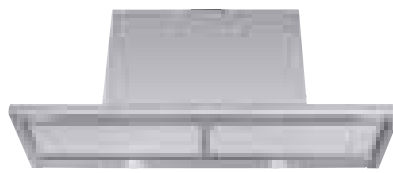

Dampkap DA 3190

MODEL

Te integreren dampkap met uittrekbare luifel van roestvrij staal, Werking met luchtafvoer, werking met luchtcirculatie mogelijk (mits toeslag verkrijgbaar toebehoren)

AFMETINGEN

Breedte 90 cm, geschikt om in een 60 cm brede en 46 cm hoge wandkast in te bouwen, uittrekbare luifel met dampopvangruimte, 90 cm breed, voorzijdepaneel van roestvrijstaal

BEDIENING

Tiptoetsen met leds voor verlichting, AAN/UIT en vermogensregeling, 4 ventilatistanden, waarvan 1 intensieve, memory-functie bij stroomonderbreking voor ventilatie, verlichting en vermogensregeling, het toestel wordt automatisch in-/uitgeschakeld als de luifel wordt uitgetrokken/ingeschoven, automatische uitschakeling van de hoogste snelheid (10 min.) programmeerbaar

UITRUSTING

Elektronische regeling van het vermogen, aan twee kanten aanzuigende ventilator, 2 r.v.s. vetfilters, in de vaatwasser afwasbaar, terugslagklep, luchtafvoeraansluiting naar boven, aanbevolen afvoertuit: 150 mm Ø, Verlichting : halogeen, 2 x 50 watt

VENTILATIEVERMOGEN

Bij luchtafvoer 150 Ø volgens EN 61591

Stand intensief = 550 m³/u, Stand max. = 400 m³/u

Bij circulatie:

Stand intensief = 350 m³/u, Stand max. = 280 m³/u

GELUID

Bij luchtafvoer 150 Ø

Stand intensief = 64 dB(A) re 1 pW (52 dB(A)

re 20 µPa geluidsdruk)

Stand max. = 56 dB(A) re 1 pW (44 dB(A)

re 20 µPa geluidsdruk)

Bij circulatie:

Stand intensief = 72 dB(A) re 1 pW (60 dB(A)

re 20 µPa geluidsdruk)

Stand max. = 67 dB(A) re 1 pW (54 dB(A)

re 20 µPa geluidsdruk)

ELEKTRISCHE AANSLUITING

Totale aansluitwaarde 0,28 kW

TOEBEHOREN

Verloopmof voor 125 mm Ø

MITS TOESLAG VERKRIJGBAAR

Ombouwset DUU 151 voor werking met luchtcirculatie, actieve-koolfilter DKF 13-1

€ 739,00*



Voorzijdepaneel DFB 61

Voorzijdepaneel, 22 mm diep in het briljantwit
Incl. montagekit DML 300
Voor het model DA 3060/3160

€ 65,00*



Voorzijdepaneel DFB 91

Voorzijdepaneel, 22 mm diep in het briljantwit
Incl. montagekit DML 300
Voor het model DA 3190

€ 70,00*



Montagekit DML 300

Montagekit voor een origineel keukenpaneel
Geschikt voor de dampkappen DA 3060/3160/3190

Te bestellen via onze dienst „Vervangstukken en toebehoren“

Dampkap DA 3160 EXT

UITRUSTING

Zoals de wanddampkap DA 3160 maar zonder motor
Met bedieningskabel voor de verbinding met de externe motor

€ 559,00*

Dampkap DA 3190 EXT

UITRUSTING

Zoals de wanddampkap DA 3190 maar zonder motor;
Met bedieningskabel voor de verbinding met de externe motor

€ 699,00*

Decoratieve wanddampkappen

Decoratieve wanddampkappen

De wanddampkappen zijn 90 à 120 cm breed en zijn van roestvrij staal uitgevoerd. Ze vallen op door hun vormgeving en prestaties. De dampkappen zijn in verschillende uitvoeringen beschikbaar – met circulatiesysteem, met luchtafvoer, of met externe motor – zodat ze aan alle installatie-

eisen kunnen voldoen. De elektronische programmering vereenvoudigt het gebruik en verhoogt de prestaties (verlengde lucht-afzuiging, dimschakelaar voor het licht, controlelampjes voor de verzadiging van de filters, ...)





Afgebeeld model: NIEUW! DA 6590 W Canto met meerzonerandafzuiging



Afgebeeld model: DA 6000 W



Afgebeeld model: DA 5990 W



Afgebeeld model: DA 6000 W

Con@ctivity: communicatie tussen dampkap en kookvlak



Decoratieve dampkappen met Con@ctivity

Alle decoratieve wand- en eilanddampkappen (op de DA 399, DA 419-4, DA 5495 W, DA 5990 W, DA 399-5, DA 390-5 en DA 6190 W na) kunnen communiceren.

Voor de kookvlakken en de dampkappen zijn telkens een XKM 2100 KM-communicatieset resp. een XKM 2000 DA-communicatieset vereist. Een communicatieset bestaat uit een module, een schacht voor de integratie van de module en een verbindingkabel.

XKM 2100 KM³

Communicatiemodule Con@ctivity XKM 2100 KM voor de kookvlakken KM 5856, KM 5845, KM 5854, KM 5864 en alle inductiekookvlakken (uitgenomen KM 6115 en KM 6118)

€ 249,00*

XKM 2000 DA²

Communicatiemodule Con@ctivity XKM 2000 DA voor alle design wand- en eilanddampkappen (uitgenomen voor DA 399, DA 419-4, DA 5495 W, DA 5990 W, DA 399-5, DA 390-5 en DA 6190 W)

€ 249,00*

XKM set van kabels

Bijkomend nodig voor DA 289-4 en DA 489-4

€ 49,00*

Bijkomend nodig voor DA 6000 W

€ 49,00*

Bijkomend nodig voor DA 7090 W/DA 7000 D

€ 49,00*

^{2*} De installatie van de module voor de dampkap (module XKM 2000 DA) moet door een erkend vakman gebeuren en neemt 30-60 minuten in beslag (afhankelijk van model). Op aanvraag wordt dit - zonder extra installatiekosten - door de Technische Dienst van Miele in Assen/Mollem uitgevoerd. Het is dan wel noodzakelijk dat de vraag voor installatie expliciet vermeld wordt bij de bestelling van de dampkap en de module (XKM 2000 DA) zodat dit kan uitgevoerd worden in onze werkplaats **VOOR** uitlevering.

^{3*} De installatie van de module voor het kookvlak (XKM 2100 KM) neemt geen extra tijd in beslag (Plug&Play) en vereist geen specifieke vaardigheden.

Met het inzetten van Con@ctivity bieden de Miele-dampkappen voortaan een wezenlijk en praktisch extra voordeel. Aangezien de dampkap zich automatisch op het kookvlakgebeuren instelt, kunt u zich geheel en al aan het koken zelf wijden.

De functies van Con@ctivity

Zodra u het kookvlak aanzet, gaat vrijwel ogenblikkelijk de verlichting van de dampkap aan. Even later treedt bovendien de ventilator, afhankelijk van het aantal actieve kookzones, het vermogen daarvan en de kooktijd in werking. Na afloop van het kookproces kunt u via Con@ctivity automatisch laten naventileren alsook de afzuiging en de verlichting uitschakelen. U kunt ook op ieder gewenst moment manueel ingrijpen.

Voor Con@ctivity zijn in principe twee communicatiemodules nodig. De kookvlakinformatie wordt ingewonnen en via de KM-module per Powerline-technologie aan de DA-module doorgegeven. De ingewonnen kookvlakinformatie wordt door de DA-module geëvalueerd en in informatie voor het luchtvermogen van de dampkap omgezet.

Om dampkap en kookvlak met elkaar te laten communiceren, zijn geen extra verbindingkabels nodig tussen de twee toestellen.

Aangezien de kookvlakinformatie voorhanden is (bijv. ingestelde vermogensstand, kookstartautomaat) kan de dampkap bijvoorbeeld het onderscheid maken tussen braden en koken voordat de damp opstijgt. Zo volgt dus een adequate vroegtijdige en juiste reactie van de dampkap ingevolge de activiteiten op het kookvlak.

Decoratieve wanddampkappen

90 cm breed

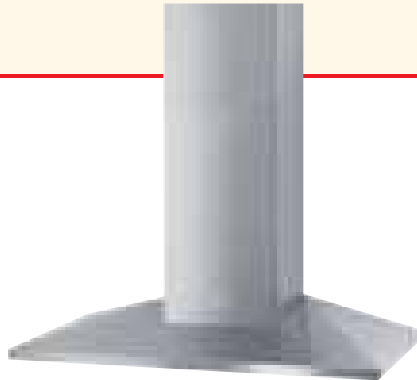

Wanddampkap DA 5990 W

MODEL

Decoratieve wanddampkap, werking met luchtafvoer (ook mogelijk met luchtcirculatie, mits toeslag verkrijgbaar toebehoren)

AFMETINGEN

Breedte 90 cm, combinatie van veiligheidsglas en roestvrij staal, mat geborstelde ommanteling en schouw, geschikt om alleen of tussen wandkasten in tegen de wand op te hangen

BEDIENING

Tiptoetsen met leds voor AAN/UIT, verlichting en vermogens, 4 vermogens, waarvan 1 intensieve stand Automatische uitschakeling van de hoogste snelheid (na 10 min) programmeerbaar

UITVOERING

Elektronische regeling
Aan beide zijden aanzuigende ventilator
1 r.v.s. vetfilter, in de vaatwasser afwasbaar
Terugslagklep
Luchtafvoeraansluiting naar boven en naar de wand toe, aanbevolen afvoertuit: 150 mm Ø
Halogeenverlichting 1 x 50 watt

VEILIGHEID

Veiligheidsuitschakeling

VENTILATIEVERMOGEN

Bij luchtafvoer 150 Ø volgens EN 61591
Stand intensief = 530 m³/u, Stand max. = 360 m³/u
Bij circulatie:
Stand intensief = 350 m³/u, Stand max. = 270 m³/u

ELEKTRISCHE AANSLUITING

Totale aansluitwaarde 0,25 kW

GELUID

Bij luchtafvoer 150 Ø
Stand intensief = 69 dB(A) re 1 pW (54 dB(A) re 20 µPa geluidsdruk)
Stand max. = 60 dB(A) re 1 pW (45 dB(A) re 20 µPa geluidsdruk)
Bij circulatie:
Stand intensief = 73 dB(A) re 1 pW (58 dB(A) re 20 µPa geluidsdruk)
Stand max. = 68 dB(A) re 1 pW (53 dB(A) re 20 µPa geluidsdruk)

MIT S TOESLAG VERKRIJGBAAR

Ombouwset DUW 20 voor werking met luchtcirculatie, actieve koelfilter DKF 11-1

€ 739,00*

Wanddampkap DA 5990 W EXT

UITRUSTING

Zoals wanddampkap DA 5990 W, maar zonder motor en geluidsisolatie
Bedieningskabel voor de verbinding met de externe motor

€ 689,00*

Wanddampkap DA 399-5

MODEL

Roestvrijstalen decoratieve wanddampkap
Werking met luchtafvoer
Mits speciaal toebehoren is werking met luchtcirculatie mogelijk

AFMETINGEN

90 cm breed, roestvrijstalen ommanteling en schouw, mat geborsteld. Geschikt om alleen of tussen wandkasten tegen de wand op te hangen.

BEDIENING

Tiptoetsen met controlelampjes voor: aan/uit, verlichting, ventilatievermogen, 4 ventilatiestanden, waarvan 1 intensieve, Automatische uitschakeling van de hoogste snelheid (10 min) programmeerbaar

UITRUSTING

Aan twee zijden aanzuigende ventilator
Elektronische regeling
Terugslagklep
3 r.v.s. vetfilters geschikt voor de afwasautomaat
Luchtafvoeraansluiting naar boven en naar de wand toe, aanbevolen afvoertuit: 150 mm Ø
Halogeenverlichting 2 x 50 watt

VENTILATIEVERMOGEN

Bij luchtafvoer 150 Ø volgens EN 61591
Stand intensief = 500 m³/u, stand max. = 350 m³/u
Bij circulatie:
Stand intensief = 350 m³/u, stand max. = 250 m³/u

ELEKTRISCHE AANSLUITING

Totale aansluitwaarde 0,22 kW

GELUID

Geluidsisolatie
Bij luchtafvoer 150 Ø
Stand intensief = 61 dB(A) re 1 pW (48 dB(A) re 20 µPa geluidsdruk)
Stand max. = 53 dB(A) re 1 pW (40 dB(A) re 20 µPa geluidsdruk)
Bij circulatie:
Stand intensief = 67 dB(A) re 1 pW (54 dB(A) re 20 µPa geluidsdruk)
Stand max. = 61 dB(A) re 1 pW (48 dB(A) re 20 µPa geluidsdruk)

VEILIGHEID

Uitschakelbeveiliging

MIT S TOESLAG VERKRIJGBAAR

Actieve-koelfilter DKF 12-1
Ombouwset DUW 20 voor werking met luchtcirculatie

€ 799,00*

Wanddampkap DA 399-5 EXT

UITRUSTING

Zoals de wanddampkap DA 399-5, maar zonder motor en geluidsisolatie
Bedieningskabel voor de verbinding met de externe motor

€ 749,00*

Decoratieve wanddampkappen

90 cm breed



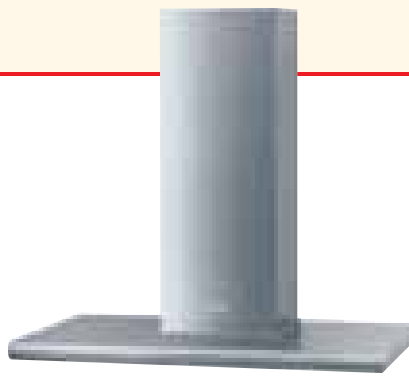
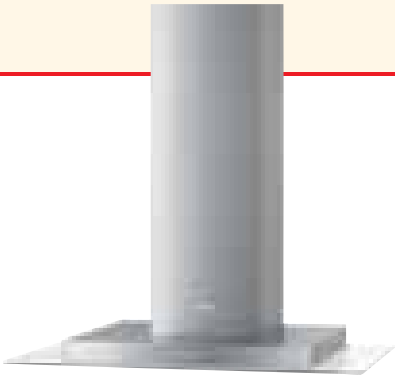

Wanddampkap DA 5495 W

MODEL

Decoratieve wanddampkap, werking met luchtafvoer (ook mogelijk met luchtcirculatie, mits toeslag verkrijgbaar toebehoren)

AFMETINGEN

Breedte 90 cm, combinatie van veiligheidsglas en roestvrij staal, mat geborstelde ommanteling en schouw, geschikt om alleen of tussen wandkasten in tegen de wand op te hangen

BEDIENING

Tiptoetsen met leds voor AAN/UIT, verlichting en vermogens, 4 vermogens, waarvan 1 intensieve stand, automatische uitschakeling van de hoogste snelheid naar stand 3 (na 10 min) programmeerbaar

UITVOERING

Elektronische regeling, aan beide zijden aanzuigende ventilator, 2 r.v.s. vetfilters, in de vaatwasser afwasbaar, terugslagklep, luchtafvoeraansluiting naar boven en naar de wand toe, aanbevolen afvoertuit: 150 mm Ø, Halogeenverlichting 2 x 20 watt

VEILIGHEID

Veiligheidsuitschakeling

VENTILATIEVERMOGEN

Bij luchtafvoer 150 Ø volgens EN 61591

Stand intensief = 500 m³/u, stand max. = 350 m³/u

Bij circulatie:

Stand intensief = 350 m³/u, stand max. = 250 m³/u

GELUID

Bij luchtafvoer 150 Ø

Stand intensief = 61 dB(A) re 1 pW (48 dB(A)

re 20 µPa geluidsdruk)

Stand max. = 53 dB(A) re 1 pW (40 dB(A)

re 20 µPa geluidsdruk)

Bij circulatie:

Stand intensief = 67 dB(A) re 1 pW (54 dB(A)

re 20 µPa geluidsdruk)

Stand max. = 61 dB(A) re 1 pW (48 dB(A)

re 20 µPa geluidsdruk)

ELEKTRISCHE AANSLUITING

Totale aansluitwaarde 0,16 kW

MEEGELEVERD TOEBEHOREN

Reduceermof voor 125 mm Ø

MITS TOESLAG VERKRIJGBAAR

Actieve-koolfilter DKF 12-1

Ombouwset DUW 20 voor werking met luchtcirculatie

€ 999,00*

Wanddampkap DA 6190 W

MODEL

Roestvrijstalen decoratieve wanddampkap, werking met luchtafvoer, mits speciaal toebehoren is werking met luchtcirculatie mogelijk

AFMETINGEN

90 cm breed, roestvrijstalen ommanteling en schouw, mat geborsteld, ommanteling met ingelegde, en verchromde aluminium lijst, geschikt om alleen of tussen wandkasten tegen de wand op te hangen

BEDIENING

Tiptoetsen met leds voor: aan/uit, verlichting, ventilatievermogen, 4 ventilatiestanden, waarvan 1 intensieve, Automatische uitschakeling van de hoogste snelheid (10 min) programmeerbaar

UITRUSTING

Aan twee zijden aanzuigende ventilator, elektronische regeling, terugslagklep, 3 r.v.s. vetfilters geschikt voor de afwasautomaat, luchtafvoeraansluiting naar boven en naar de wand toe, aanbevolen afvoertuit: 150 mm Ø, Halogeenverlichting 3 x 20 watt

VENTILATIEVERMOGEN

Bij luchtafvoer 150 Ø volgens EN 61591

Stand intensief = 500 m³/u, Stand max. = 350 m³/u

Bij circulatie:

Stand intensief = 350 m³/u, Stand max. = 250 m³/u

ELEKTRISCHE AANSLUITING

Totale aansluitwaarde 0,18 kW

GELUID

Bij luchtafvoer 150 Ø

Stand intensief = 61 dB(A) re 1 pW (48 dB(A)

re 20 µPa geluidsdruk)

Stand max. = 53 dB(A) re 1 pW (40 dB(A)

re 20 µPa geluidsdruk)

Bij circulatie:

Stand intensief = 67 dB(A) re 1 pW (54 dB(A)

re 20 µPa geluidsdruk)

Stand max. = 61 dB(A) re 1 pW (48 dB(A)

re 20 µPa geluidsdruk)

VEILIGHEID

Uitschakelbeveiliging

MITS TOESLAG VERKRIJGBAAR

Actieve-koolfilter DKF 12-1

Ombouwset DUW 20 voor werking met luchtcirculatie

€ 1.169,00*

Wanddampkap DA 6190 W EXT

UITRUSTING

Zoals wanddampkap DA 6190 W, maar zonder motor en geluidsisolatie
Bedieningskabel voor de verbinding met de externe motor

€ 1.129,00*

Wanddampkap DA 5190 W

MODEL

Roestvrijstalen decoratieve wanddampkap, werking met luchtafvoer, mits speciaal toebehoren is werking met luchtcirculatie mogelijk

AFMETINGEN

Breedte 90 cm, combinatie van veiligheidsglas en roestvrij staal, mat geborstelde schouw, geschikt om alleen of tussen wandkasten tegen de wand op te hangen

BEDIENING

Tiptoetsen met leds voor verlichting; AAN/UIT; vermogensregeling, aanduiding van de vetfilterverzadiging, automatische luchtafzuiging achteraf, 4 ventilatiestanden, waarvan 1 intensieve, automatische uitschakeling van de hoogste snelheid naar stand 3 (na 10 min.) programmeerbaar, voorbereiding voor Con@ctivity

UITRUSTING

Aan beide kanten aanzuigende ventilator, elektronische regeling, terugslagklep, r.v.s. vetfilter, in de vaatwasser afwasbaar, de lucht wordt naar boven afgeleid, aanbevolen afvoertuit: 150 mm Ø, verlichting: halogeen 4 x 20 watt, met dimfunctie

VEILIGHEID

Uitschakelbeveiliging

VENTILATIEVERMOGEN

Bij luchtafvoer 150 Ø volgens EN 61591

Stand intensief = 600 m³/u, Stand max. = 400 m³/u

Bij circulatie:

Stand intensief = 490 m³/u, Stand max. = 330 m³/u

ELEKTRISCHE AANSLUITING

Totale aansluitwaarde 0,28 kW

GELUID

Geluidsisolatie, bij luchtafvoer 150 Ø

Stand intensief = 66 dB(A) re 1 pW (53 dB(A)

re 20 µPa geluidsdruk)

Stand max. = 55 dB(A) re 1 pW (42 dB(A)

re 20 µPa geluidsdruk)

Bij circulatie:

Stand intensief = 72 dB(A) re 1 pW (59 dB(A)

re 20 µPa geluidsdruk)

Stand max. = 65 dB(A) re 1 pW (52 dB(A)

re 20 µPa geluidsdruk)

MITS TOESLAG VERKRIJGBAAR

Ombouwset DUW 20 voor de werking met

luchtcirculatie, actieve-koolfilter DKF 12-1

Communicatiemodule XKM 2000 DA voor Con@ctivity

€ 1.449,00*

Wanddampkap DA 5190 W EXT

UITRUSTING

Identiek met de dampkap DA 5190 W, maar zonder motor en geluidsisolatie
Bedieningskabel met stekker voor verbinding met de elders geplaatste ventilator

€ 1.399,00*

Decoratieve wanddampkap met kleurwissel

90 cm breed

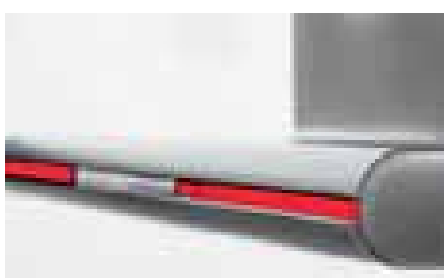
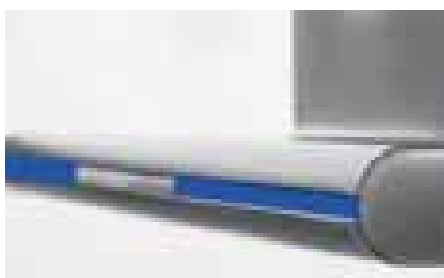
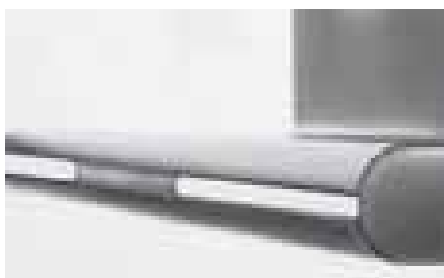

Lichtkleurwissel

Aan de voorkant van de platte luifel van de dampkap DA 6290 W en de voor- en achterkant van de dampkap DA 6290 D is een LED-verlichtingsstrook ingebouwd. De kleur van het licht kunt u instellen. Kies wit, groen, rood of blauw als vaste kleur, of stel in dat het licht – langzaam of snel – automatisch van kleur verandert door een spectrum van maar liefst 196.000 kleuren te doorlopen. U kunt ook een van deze kleuren “vastzetten” om zo uw lievelingskleur te programmeren.

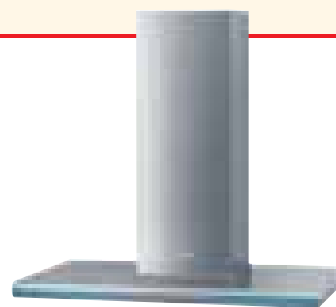

Wanddampkap DA 6290 W

MODEL

Roestvrijstalen decoratieve wanddampkap, werking met luchtafvoer, mits speciaal toebehoren is werking met luchtcirculatie mogelijk

AFMETINGEN

90 cm breed, roestvrijstalen ommanteling en schouw, mat geborsteld, geschikt om alleen of tussen wandkasten tegen de wand op te hangen

BEDIENING

Tiptoetsen met leds voor: aan/uit, verlichting, ventilatievermogen. LED-verlichtingsstrook aan de voorkant, 4 ventilatiestanden, waarvan 1 intensieve Verzadiging van de vet- of koolfilter (programmeerbaar), luchtafzuiging achteraf gedurende 5 of 15 min. Automatische uitschakeling van de hoogste snelheid (10 min) programmeerbaar, voorbereiding voor Con@ctivity

UITRUSTING

Aan twee zijden aanzuigende ventilator, elektronische regeling, LED-verlichtingsstrook aan de voorkant met instelbare vaste lichtkleur (keuze uit meerdere kleuren) of automatische lichtkleurwissel, terugslagklep, 3 r.v.s. vetfilters geschikt voor de afwasautomaat, luchtvoeraansluiting naar boven en naar de wand toe, aanbevolen afvoertuit: 150 mm Ø, halogeenverlichting 3 x 20 watt met dimfunctie, in de hoogte verstelbare wandplaat

VENTILATIEVERMOGEN

Bij luchtafvoer 150 Ø volgens EN 61591
Stand intensief = 640 m³/u, Stand max. = 400 m³/u
Bij circulatie: stand intensief = 490 m³/u,
Stand max. = 330 m³/u

ELEKTRISCHE AANSLUITING

Totale aansluitwaarde 0,28 kW

GELUID

Geluidsisolatie
Bij luchtafvoer 150 Ø
stand intensief = 66 dB(A) re 1 pW (53 dB(A) re 20 µPa geluidsdruk), stand max. = 55 dB(A) re 1 pW (42 dB(A) re 20 µPa geluidsdruk)
Bij circulatie: stand intensief = 72 dB(A) re 1 pW (59 dB(A) re 20 µPa geluidsdruk), stand max. = 65 dB(A) re 1 pW (52 dB(A) re 20 µPa geluidsdruk)

MITS TOESLAG VERKRIJGBAAR

Actieve-koolfilter DKF 12-1
Ombouwset DUW 20 voor werking met luchtcirculatie, communicatiemodule XKM 2000 voor Con@ctivity

Wanddampkap DA 6290 W EXT

UITRUSTING

Zoals wand-dampkap DA 6290 W, maar zonder motor en geluidsisolatie
Bedieningskabel voor de verbinding met de externe motor

€ 1.569,00*

€ 1.629,00*

Decoratieve wanddampkappen

90 cm breed



Wanddampkap DA 289-4

MODEL

Decoratieve wanddampkap
Werking **enkel** met luchtafvoer

AFMETINGEN

Breedte 90 cm

Combinatie van veiligheidsglas en roestvrij staal. Mat geborstelde schouw.
Geschikt om alleen of tussen wandkasten in tegen de wand op te hangen

BEDIENING

Tiptoetsen in r.v.s. look met leds voor AAN/UIT, verlichting, vermogens, teller van de bedrijfsuren voor de vetfilterverzadiging (individueel instelbaar), luchtafzuiging achteraf (5/15 min.), 4 vermogens, waarvan 1 intensieve stand
Automatische uitschakeling van de hoogste snelheid naar stand 3 (na 10 min.) programmeerbaar
Voorbereiding voor Con@ctivity

UITVOERING

Elektronische regeling
Aan beide zijden aanzuigende ventilator
R.v.s. vetfilter, in de vaatwasser afwasbaar
Afzuigvlak in r.v.s. met bijkomende randafzuiging
Terugslagklep
Aanbevolen afvoertuit: 150 mm Ø
Halogeenverlichting 4 x 10 watt met dimfunctie

VEILIGHEID

Veiligheidsuitschakeling

VENTILATIEVERMOGEN

Bij luchtafvoer 150 Ø volgens EN 61591
Stand intensief = 640 m³/u, Stand max. = 400 m³/u

ELEKTRISCHE AANSLUITING

Totale aansluitwaarde 0,24 kW

GELUID

Geluidsisolatie
Bij luchtafvoer 150 Ø
Stand intensief = 63 dB(A) re 1 pW (50 dB(A) re 20 µPa geluidsdruk)
Stand max. = 52 dB(A) re 1 pW (39 dB(A) re 20 µPa geluidsdruk)

MITS TOESLAG VERKRIJGBAAR TOEBEHOREN

Communicatiemodule XKM 2000 DA voor Con@ctivity
Set van kabels XKM

€ 1.599,00*

Wanddampkap DA 489-4

MODEL

Decoratieve wanddampkap, werking met luchtafvoer, mits speciaal toebehoren is werking met luchtcirculatie mogelijk

AFMETINGEN

Breedte 90 cm, combinatie van veiligheidsglas en roestvrij staal. Mat geborstelde ommanteling en schouw, geschikt om alleen of tussen wandkasten in tegen de wand op te hangen

BEDIENING

Tiptoetsen met leds voor AAN/UIT, verlichting, vermogens, teller van de bedrijfsuren voor de vetfilterverzadiging (individueel instelbaar), luchtafzuiging achteraf (5/15 min.), 4 vermogens, waarvan 1 intensieve stand, automatische uitschakeling van de hoogste snelheid naar stand 3 (na 10 min.) programmeerbaar, voorbereiding voor Con@ctivity

UITVOERING

Elektronische regeling, aan beide zijden aanzuigende ventilator, r.v.s. vetfilter, in de vaatwasser afwasbaar, 3 filterpanelen in roestvrij staal met bijkomende randafzuiging, terugslagklep, aanbevolen afvoertuit: 150 mm Ø, halogeenverlichting 4 x 20 watt met dimfunctie, wegklapbaar glazen scherm, in de hoogte verstelbare wandplaat

VEILIGHEID

Veiligheidsuitschakeling

VENTILATIEVERMOGEN

Bij luchtafvoer 150 Ø volgens EN 61591
Stand intensief = 640 m³/u, Stand max. = 400 m³/u
Bij circulatie:
Stand intensief = 490 m³/u, Stand max. = 330 m³/u

ELEKTRISCHE AANSLUITING

Totale aansluitwaarde 0,28 kW

GELUID

Geluidsisolatie
Bij luchtafvoer 150 Ø
Stand intensief = 64 dB(A) re 1 pW (50 dB(A) re 20 µPa geluidsdruk)
Stand max. = 52 dB(A) re 1 pW (38 dB(A) re 20 µPa geluidsdruk)
Bij circulatie:
Stand intensief = 72 dB(A) re 1 pW (59 dB(A) re 20 µPa geluidsdruk)

€ 1.649,00*

Dampkap DA 289-4 EXT

UITRUSTING

Identiek met de dampkap DA 289-4, maar zonder motor.
Bedieningskabel voor verbinding met de elders geplaatste motor

€ 1.549,00*

Wanddampkap DA 489-4 EXT

UITRUSTING

Zoals de wanddampkap DA 489-4, maar zonder motor en geluidsisolatie
Bedieningskabel voor de verbinding met de externe motor; condenswaterstop inbegrepen

€ 1.599,00*

Decoratieve wanddampkappen

90 cm breed

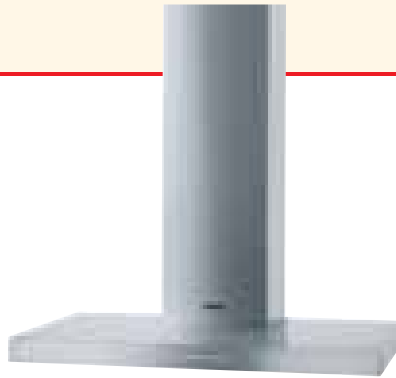
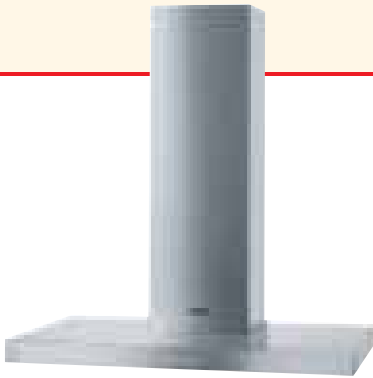

Wanddampkap DA 419-4

MODEL

Roestvrijstalen decoratieve wanddampkap, werking met luchtafvoer, mits speciaal toebehoren is werking met luchtcirculatie mogelijk

AFMETINGEN

Breedte 90 cm, mat geborstelde roestvrijstalen ommanteling en schouw, geschikt om alleen of tussen wandkasten in tegen de wand op te hangen

BEDIENING

Tiptoetsen met leds voor AAN/UIT, verlichting en vermogens, 4 vermogens waarvan 1 intensieve stand, automatische uitschakeling van de hoogste snelheid naar stand 3 (na 10 min.) programmeerbaar

UITVOERING

Elektronische regeling, aan beide zijden aanzuigende ventilator, 3 r.v.s. vetfilters, in de vaatwasser afwasbaar, terugslagklep, luchtafvoeraansluiting naar boven en naar de wand toe, aanbevolen afvoertuit: 150 mm Ø, halogeenverlichting 3 x 20 watt

VEILIGHEID

Veiligheidsuitschakeling

VENTILATIEVERMOGEN

Bij luchtafvoer 150 Ø volgens EN 61591

Stand intensief = 500 m³/u, Stand max. = 350 m³/u

Bij circulatie:

Stand intensief = 350 m³/u, Stand max. = 250 m³/u

ELEKTRISCHE AANSLUITING

Totale aansluitwaarde 0,26 kW

GELUID

Bij luchtafvoer 150 Ø

Stand intensief = 61 dB(A) re 1 pW (48 dB(A)

re 20 µPa geluidsdruk)

Stand max. = 53 dB(A) re 1 pW (40 dB(A)

re 20 µPa geluidsdruk)

Bij circulatie:

Stand intensief = 67 dB(A) re 1 pW (54 dB(A)

re 20 µPa geluidsdruk)

Stand max. = 61 dB(A) re 1 pW (48 dB(A)

re 20 µPa geluidsdruk)

MIT S TOESLAG VERKRIJGBAAR

Ombouwset DUW 20 voor werking met luchtcirculatie, actieve koolfilter DKF 12-1

€ 999,00*

Wanddampkap DA 429-4

MODEL

Decoratieve wanddampkap, werking met luchtafvoer, mits speciaal toebehoren is werking met luchtcirculatie mogelijk

AFMETINGEN

Breedte 90 cm, mat geborstelde ommanteling en schouw van r.v.s. geschikt om alleen of tussen wandkasten in tegen de wand op te hangen

BEDIENING

Tiptoetsen in r.v.s. look met leds voor AAN/UIT, verlichting, vermogens, teller van de bedrijfsuren voor de vetfilterverzadiging (individueel instelbaar), luchtafzuiging achteraf (5/15 min.), 4 vermogens waarvan 1 intensieve stand, automatische uitschakeling van de hoogste snelheid naar stand 3 (na 10 min.) programmeerbaar, voorbereiding voor Con@ctivity

UITVOERING

Elektronische regeling, aan beide zijden aanzuigende ventilator, 3 r.v.s. vetfilters, in de vaatwasser afwasbaar, terugslagklep, aanbevolen afvoertuit: 150 mm Ø, halogeenverlichting 3 x 20 watt met dimfunctie, in de hoogte verstelbare wandplaat

VEILIGHEID

Veiligheidsuitschakeling

VENTILATIEVERMOGEN

Bij luchtafvoer 150 Ø volgens EN 61591

Stand intensief = 640 m³/u, Stand max. = 400 m³/u

Bij circulatie:

Stand intensief = 490 m³/u, Stand max. = 330 m³/u

ELEKTRISCHE AANSLUITING

Totale aansluitwaarde 0,26 kW

GELUID

Geluidsisolatie

Bij luchtafvoer 150 Ø

Stand intensief = 65 dB(A) re 1 pW (52 dB(A)

re 20 µPa geluidsdruk)

Stand max. = 53 dB(A) re 1 pW (40 dB(A)

re 20 µPa geluidsdruk)

Bij circulatie:

Stand intensief = 72 dB(A) re 1 pW (59 dB(A)

re 20 µPa geluidsdruk)

Stand max. = 65 dB(A) re 1 pW (52 dB(A)

re 20 µPa geluidsdruk)

MIT S TOESLAG VERKRIJGBAAR

Ombouwset DUW 20 voor werking met luchtcirculatie, actieve koolfilter DKF 12-1, communicatiemodule XKM 2000 DA voor Con@ctivity

€ 1.199,00*

Ook als versie **DA 429-4 Extern** leverbaar.

€ 1.149,00*



Decoratieve wanddampkap Canto met meerzonerandafzuiging, 90 cm breed



NEW



Wanddampkap DA 6590 W Canto met meerzonerandafzuiging

MODEL

Roestvrijstalen decoratieve wanddampkap
Werking met luchtafvoer
Mits speciaal toebehoren is werking met luchtcirculatie mogelijk

AFMETINGEN

Breedte 90 cm

Mat geborstelde ommanteling en schouw van r.v.s.
Geschikt om alleen of tussen wandkasten in tegen de wand op te hangen

BEDIENING

Tiptoetsen met leds voor AAN/UIT, verlichting, vermogens, teller van de bedrijfsuren voor de vetfilterverzadiging (individueel instelbaar), luchtafzuiging achteraf (5/15 min.)

4 vermogens waarvan 1 intensieve stand
Automatische uitschakeling van de hoogste snelheid naar stand 3 (na 10 min.) programmeerbaar
Voorbereiding voor Con@ctivity

UITVOERING

Elektronische regeling
Aan beide zijden aanzuigende ventilator
3 r.v.s. vetfilters en 3 randafzuigpanelen, in de vaatwasser afwasbaar, terugslagklep
Luchtafvoeraansluiting naar boven en naar de wand toe, aanbevolen afvoertuit: 150 mm Ø
Halogeenverlichting 3 x 20 watt met dimfunctie, geluidsisolatie, in de hoogte verstelbare wandplaat

VEILIGHEID

Veiligheidsuitschakeling

MEEGELIJDIG TOEBEHOREN

3 randafzuigpanelen DRP 6590 W van r.v.s.

Mits toeslag verkrijgbaar

Ombouwset DUW 20 voor werking met luchtcirculatie, actieve koolfilter DKF 12-1, communicatiemodule XKM 2000 DA voor Con@ctivity

Leverbaar vanaf april 2011

€ 1.599,00*

Wanddampkap DA 6590 W Canto EXT

UITRUSTING

Zoals wanddampkap DA 6590 W, maar zonder motor en geluidsisolatie
Bedieningskabel voor de verbinding met de externe motor

Leverbaar vanaf april 2011

€ 1.549,00*

Decoratieve wanddampkap Aura

90 cm breed





Perfectie in luchtcirculatie

Het gebruik van dampkappen met luchtcirculatie biedt tal van voordelen. Binnenlucht die is verwarmd door de verwarming of andere verwarmingssystemen of die is afgekoeld via airco, blijft in de woning. Dit in tegenstelling tot dampkappen met luchtafvoer, waarbij de lucht de woning verlaat. Op deze manier zorgen dampkappen met luchtcirculatie voor een aanzienlijke energiebesparing.

Nieuwe inrichtingsmogelijkheden voor uw keuken

De designdampkappen van de Aura-serie zijn de eerste dampkappen zonder schouw met een zwevende ophanging in het gamma van Miele. Het nieuwe ontwerp geeft de toestellen een lichte en elegante uitstraling. De eilanddampkap DA 7000 D hangt aan vier nauwelijks zichtbare kabels, terwijl de wanddampkap DA 7090 W vrij aan de wand hangt. Deze nieuwe uitvoeringen maken het mogelijk extra opbergruimte te creëren in uw keuken. Denk bijvoorbeeld aan extra legplanken of keukenkasten. Deze dampkappen zijn dan ook de perfecte oplossing voor keukens met beperkte ruimte.

Innovatief design

De designdampkappen van de Aura-serie van Miele zijn prachtige designobjecten die perfect passen in elke keuken. De uiterst platte behuizing en de elliptische geometrie geven de toestellen een strakke en moderne look, die bovendien wordt versterkt door de combinatie van het zwarte glas en de witte behuizing aan de bovenkant.

Touch-bediening op glas

De Aura-serie is uitgerust met een geavanceerde elektronische besturing met touch-bediening op glas voor de kookvlakverlichting, dimfunctie, indirecte verlichting, vier ventilatiestanden waarvan één intensieve stand, luchtafzuiging achteraf en bedrijfsurentellers die aangeven wanneer de vetfilters en actieve-koolfilters verzadigd zijn.



NoSmell-actieve-koolfilters

De nieuwe Aura-serie maakt gebruik van uiterst efficiënte NoSmell-actieve-koolfilters met een groot oppervlak. De luchtventilatie is optimaal afgestemd op de grootte van deze reukfilters, wat zorgt voor een zeer goede vermindering van de geuren die ontstaan bij het koken. In vergelijking met conventionele dampkappen die werken met luchtcirculatie, zorgen de actieve-koolfilters van de dampkappen van de Aura-serie voor een aanzienlijk betere luchtbehandeling. Dit minimaliseert geurhinder in de keuken.

Vrij hangende wanddampkap DA 7090 W

De wanddampkap DA 7090 W hangt via een ophangstelsel vrij aan de wand. Deze dampkap heeft geen schouw en de bevestigingselementen zijn niet zichtbaar. Dankzij het handige ophangstelsel is het toestel gemakkelijk te installeren. Een extra veiligheidsvoorziening zorgt ervoor dat de dampkap stevig vastzit aan de wand.



Wanddampkap DA 7090 W

MODEL

Decoratieve wanddampkap, werkt **enkel** met luchtcirculatie

AFMETINGEN

Breedte 90 cm

Voorzijde van zwart glas, boven en onderkant in briljant wit
Geschikt om alleen of tussen wandkasten in tegen de wand op te hangen

BEDIENING

Tiptoetsen op glas met leds voor AAN/UIT, verlichting, vermogens, teller van de bedrijfsuren voor de vetfilterverzadiging (individueel instelbaar), luchtafzuiging achteraf (5/15 min.)

4 vermogens waarvan 1 intensieve stand
Automatische uitschakeling van de intensieve stand (na 10 min.) programmeerbaar
Voorbereiding voor Con@ctivity

UITVOERING

Elektronische regeling
Aan een zijde aanzuigende ventilator
2 r.v.s. vetfilters, in de vaatwasser afwasbaar
Halogeenverlichting 2 x 20 watt met dimfunctie

VEILIGHEID

Veiligheidsuitschakeling

VENTILATIEVERMOGEN

Luchtcirculatie volgens EN 61591
Stand intensief = 550 m³/u, stand max. = 360 m³/u

GELUID

Bij luchtcirculatie:
Stand intensief = 78 dB(A) re1pW
(64 dB(A) re20μPa geluidsdruk)
Stand max. = 69 dB(A) re1pW
(55 dB(A) re20μPa geluidsdruk)

MEEGELEVERD TOEBEHOREN

2 actieve koolfilters DKF 12-1

MITS TOESLAG VERKRIJGBAAR

2 actieve koolfilters DKF 12-1, communicatiemodule XKM 2000 DA en bijkomende kabelset voor Con@ctivity

€ 1.899,00*

Decoratieve wanddampkappen

90 cm en 120 cm breed



Wanddampkap DA 6000 W

MODEL

Decoratieve wanddampkap, **uitsluitend** geschikt voor werking met luchtafvoer

AFMETINGEN

90 cm breed, combinatie van veiligheidsglas en roestvrij staal, mat geborstelde roestvrijstalen schouw, geschikt om te integreren in de wand achter het kookvlak

BEDIENING

Touch-bediening op glas met leds voor verlichting, indirecte verlichting, AAN/UIT, openen en sluiten van de schouw en de glaspanelen, en vermogensregeling; teller van de bedrijfsuren voor de vetfilterverzadiging (individueel instelbaar); luchtafzuiging achteraf (5/15 min.); instelbare automatische uitschakeling van de hoogste snelheid naar stand 3 (na 10 min.); 4 ventilatiestanden waarvan 1 intensieve

UITRUSTING

Elektronische vermogensregeling, 2 uitneembare r.v.s. vetfilters (in de afwasautomaat afwasbaar), terugslagklep, afvoertuit 150/125 mm Ø (aanbevolen afvoertuit 150 mm Ø), luchtafvoeraansluiting naar boven, zijdelings en naar de wand toe, halogeenverlichting 4 x 20 watt (met dimfunctie), indirecte led-verlichting in het onderste glaspaneel, aan beide zijden aanzuigende ventilator

VEILIGHEID

Veiligheidsuitschakeling

VENTILATIEVERMOGEN

Bij luchtafvoer 150 Ø volgens EN 61591
Stand intensief = 850 m³/u,
Stand max. = 650 m³/u

BIJGELEVERD TOEBEHOREN

Reduceermof naar 125 mm Ø

MITS TOESLAG VERKRIJGBAAR TOEBEHOREN

Inbouwframe DER 6000
Communicatiemodule XKM 2000 DA voor **Con@ctivity**
Set van kabels XKM

Informatie voor de planning

Om de DA 6000 W te monteren, hebt u altijd het inbouwframe DER 6000 nodig. Dit moet apart worden besteld. U hebt dit frame nodig voordat de dampkap wordt geïnstalleerd.

Opmerking: De DA 6000 W kan niet met gaskookvlakken worden gecombineerd.



Wanddampkap DA 5320 W

MODEL

Roestvrijstalen decoratieve wanddampkap, werking **enkel** met luchtafvoer

AFMETINGEN

Breedte 120 cm

Mat geborstelde roestvrijstalen ommanteling en schouw, geschikt om alleen of tussen wandkasten in tegen de wand op te hangen

BEDIENING

Tiptoetsen met leds voor AAN/UIT, verlichting en vermogens, 4 vermogens waarvan 1 intensieve stand, automatische uitschakeling van de hoogste snelheid naar stand 3 (na 10 min.) programmeerbaar, Teller van de bedrijfsuren voor de vetfilterverzadiging (individueel instelbaar), luchtafzuiging achteraf (5/15 min.) Voorbereiding voor Con@ctivity

UITVOERING

Elektronische regeling
2 aan beide zijden aanzuigende ventilators
4 r.v.s. vetfilters, in de vaatwasser afwasbaar, terugslagklep
Luchtafvoeraansluiting naar boven en naar de wand toe, aanbevolen afvoertuit: 200 mm Ø
Halogeenverlichting 5 x 20 watt met dimfunctie
In de hoogte verstelbare wandplaat

VEILIGHEID

Veiligheidsuitschakeling

VENTILATIEVERMOGEN

Bij luchtafvoer 200 Ø volgens EN 61591
Stand intensief = 1.300 m³/u, Stand max. = 850 m³/u

ELEKTRISCHE AANSLUITING

Totale aansluitwaarde 0,65 kW

GELUID

Geluidsisolatie
Bij luchtafvoer 200 Ø
Stand intensief = 71 dB(A) re 1 pW (58 dB(A) re 20 µPa geluidsdruk)
Stand max. = 61 dB(A) re 1 pW (48 dB(A) re 20 µPa geluidsdruk)

MITS TOESLAG VERKRIJGBAAR

Reduceermof van 200 mm Ø naar 150 mm Ø
Decoratie-element van r.v.s. DDW 53x0
Communicatiemodule XKM 2000 DA voor Con@ctivity



Decoratie-element DDW 53x0

Decoratie-element van r.v.s. voor DA 5320 W
Opmerking: er zijn 4 stuks nodig

Per stuk

€ 80,00*



Inbouwframe DER 6000

Voor de montage van de decoratieve wanddampkap DA 6000 W. Om de dampkap te bevestigen en in de juiste positie te plaatsen.

€ 200,00*

€ 4.999,00*

€ 1.799,00*

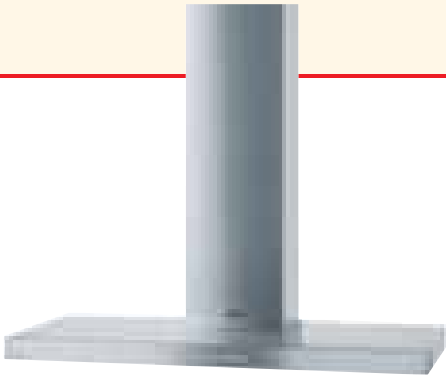

Wanddampkap DA 422-4

MODEL

Roestvrijstalen decoratieve dampkap voor wandbevestiging
Werking **enkel** met luchtafvoer

AFMETINGEN

120 cm breed, roestvrijstalen schouw, mat geborsteld
Geschikt om alleen of tussen wandkasten tegen de wand op te hangen.

BEDIENING

Tiptoetsen met leds voor verlichting, AAN/UIT, vermogensregeling, teller van de bedrijfsuren voor de vetfilterverzadiging (individueel instelbaar) en voor de luchtafzuiging achteraf (5/15 min.); 4 ventilatiestanden, waarvan 1 intensieve Automatische uitschakeling van de hoogste snelheid naar stand 3 (na 10 min.) programmeerbaar
Voorbereiding voor Con@ctivity

UITRUSTING

Aan beide kanten aanzuigende ventilator
Elektronische regeling, terugslagklep
4 r.v.s. vetfilters, in de vaatwasser afwasbaar
Luchtafvoeraansluiting naar boven en naar de wand toe, aanbevolen afvoertuit: 150 mm Ø
Verlichting: halogeen 3 x 20 watt, met dimfunctie
In de hoogte verstelbare wandplaat

VEILIGHEID

Uitschakelbeveiliging

VENTILATIEVERMOGEN

Bij luchtafvoer 150 Ø volgens EN 61591
Stand intensief = 640 m³/u,
Stand max. = 400 m³/u

ELEKTRISCHE AANSLUITING

Totale aansluitwaarde 0,26 kW

GELUID

Geluidsisolatie
Bij luchtafvoer 150 Ø
Stand intensief = 65 dB(A) re 1 pW (52 dB(A) re 20 µPa geluidsdruk)
Stand max. = 53 dB(A) re 1 pW (40 dB(A) re 20 µPa geluidsdruk)

MIT TOESLAG VERKRIJGBAARE TOEBEHOREN

Communicatiemodule XKM 2000 DA voor Con@ctivity

€ 1.349,00*

Ook als versie **DA 422-4 Extern** leverbaar.

€ 1.299,00*



NEW



Wanddampkap DA 6520 W Canto met meerzonerandafzuiging

MODEL

Roestvrijstalen decoratieve wanddampkap
Werking enkel met luchtafvoer

AFMETINGEN

Breedte 120 cm

Mat geborstelde ommanteling en schouw van r.v.s.
Geschikt om alleen of tussen wandkasten in tegen de wand op te hangen

BEDIENING

Tiptoetsen met leds voor AAN/UIT, verlichting, vermogens, teller van de bedrijfsuren voor de vetfilterverzadiging (individueel instelbaar), luchtafzuiging achteraf (5/15 min.)
4 vermogens waarvan 1 intensieve stand
Automatische uitschakeling van de hoogste snelheid naar stand 3 (na 10 min.) programmeerbaar
Voorbereiding voor Con@ctivity

UITVOERING

Elektronische regeling
Aan beide zijden aanzuigende ventilator
4 r.v.s. vetfilters en 4 randafzuigpanelen, in de vaatwasser afwasbaar, terugslagklep
Luchtafvoeraansluiting naar boven en naar de wand toe, aanbevolen afvoertuit: 150 mm Ø
Halogeenverlichting 4 x 20 watt met dimfunctie, geluidsisolatie, in de hoogte verstelbare wandplaat

VEILIGHEID

Veiligheidsuitschakeling

MEEGELEVERD TOEBEHOREN

4 randafzuigpanelen DRP 6520 W van r.v.s.

MIT TOESLAG VERKRIJGBAAR

Communicatiemodule XKM 2000 DA voor Con@ctivity

Leverbaar vanaf april 2011

€ 1.749,00*

Wanddampkap DA 6520 W Canto EXT

UITRUSTING

Zoals wanddampkap DA 6520 W, maar zonder motor en geluidsisolatie
Bedieningskabel voor de verbinding met de externe motor

Leverbaar vanaf april 2011

€ 1.699,00*

Decoratieve eilanddampkappen

90 cm breed



Eilanddampkap DA 420-4

MODEL

Roestvrijstalen decoratieve eilanddampkap, werking **enkel** met luchtafvoer

AFMETINGEN

Breedte 90 cm, hoogte 90 cm, mat geborstelde ommanteling en schouw van r.v.s., geschikt om boven een kookeiland aan het plafond te monteren

BEDIENING

Tiptoetsen in r.v.s. look met leds voor AAN/UIT, verlichting, vermogens, teller van de bedrijfsuren voor de vetfilterverzadiging (individueel instelbaar), luchtafzuiging achteraf (5/15 min.), 4 vermogens waarvan 1 intensieve stand, autom. uitschakeling van de hoogste snelheid naar stand 3 (na 10 min.), voorbereiding voor Con@ctivity

UITVOERING

Elektronische regeling, aan beide zijden aanzuigende ventilator, 3 r.v.s. vetfilters, in de vaatwasser afwasbaar, terugslagklep, aanbevolen afvoertuit: 150 mm Ø, halogeenverlichting 4 x 20 watt met dimfunctie, systeem EasyFix

VEILIGHEID

Veiligheidsuitschakeling

VENTILATIEVERMOGEN

Bij luchtafvoer 150 Ø volgens EN 61591

Stand intensief = 700 m³/u, Stand max. = 480 m³/u

Bij circulatie:

Stand intensief = 500 m³/u, Stand max. = 400 m³/u

ELEKTRISCHE AANSLUITING

Totale aansluitwaarde 0,28 kW

GELUID

Geluidsisolatie

Bij luchtafvoer 150 Ø

Stand intensief = 67 dB(A) re 1 pW (54 dB(A)

re 20 µPa geluidsdruk)

Stand max. = 59 dB(A) re 1 pW (46 dB(A)

re 20 µPa geluidsdruk)

Bij circulatie:

Stand intensief = 71 dB(A) re 1 pW (58 dB(A)

re 20 µPa geluidsdruk)

Stand max. = 65 dB(A) re 1 pW (52 dB(A)

re 20 µPa geluidsdruk)

MIT TOESLAG VERKRIJGBAAR TOEBEHOREN

Communicatiemodule XKM 2000 DA voor Con@ctivity

€ 1.929,00*

Eilanddampkap DA 420-4 EXT

Ook als versie **DA 420-4 Extern** leverbaar.

€ 1.879,00*

Lichtkleurwissel:

Aan de voorkant van de platte luifel van de dampkap DA 6290 W en de voor- en achterkant DA 6290 D is een LED-verlichtingsstrook ingebouwd. De kleur van het licht kunt u instellen. Kies wit, groen, rood of blauw als vaste kleur, of stel in dat het licht – langzaam of snel – automatisch van kleur verandert door een spectrum van maar liefst 196.000 kleuren te doorlopen. U kunt ook een van deze kleuren “vastzetten” om zo uw lievelingskleur te programmeren.

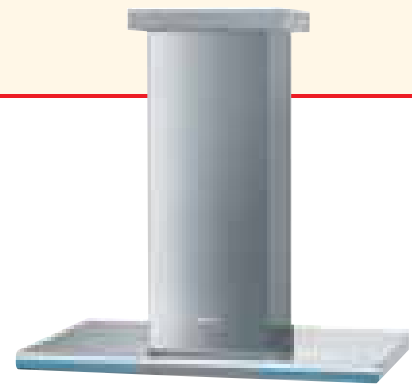
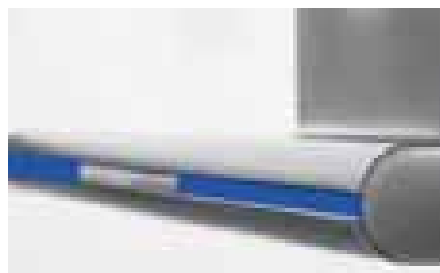
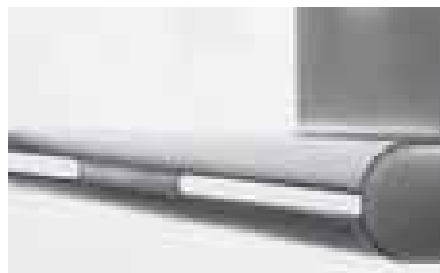

Eilanddampkap DA 6290 D

MODEL

Roestvrijstalen decoratieve eilanddampkap, werking **enkel** met luchtafvoer

AFMETINGEN

90 cm breed, roestvrijstalen ommanteling en schouw, mat geborsteld, geschikt om boven een kookeiland aan het plafond te monteren

BEDIENING

Tiptoetsen met leds voor: aan/uit, verlichting, ventilatievermogen. **LED-verlichtingsstrook aan voor- en achterkant**, 4 ventilatiestanden, waarvan 1 intensieve, verzadiging van de vetfilter (programmeerbaar), luchtafzuiging achteraf gedurende 5 of 15 min., automatische uitschakeling van de hoogste snelheid (10 min) programmeerbaar, voorbereiding voor Con@ctivity

UITRUSTING

Aan twee zijden aanzuigende ventilator, elektronische regeling, **LED-verlichtingsstrook aan de voor- en achterkant met instelbare vaste lichtkleur (keuze uit meerdere kleuren) of automatische lichtkleurwissel**, terugslagklep

3 r.v.s. vetfilters geschikt voor de afwasautomaat, luchtafvoeraansluiting naar boven en naar de wand toe, aanbevolen afvoertuit: 150 mm Ø, halogeenverlichting 4 x 20 watt met dimfunctie, systeem EasyFix

VENTILATIEVERMOGEN

Bij luchtafvoer 150 Ø volgens EN 61591

Stand intensief = 700 m³/u, Stand max. = 480 m³/u

ELEKTRISCHE AANSLUITING

Totale aansluitwaarde 0,30 kW

GELUID

Geluidsisolatie

Bij luchtafvoer 150 Ø

Stand intensief = 67 dB(A) re 1 pW (54 dB(A)

re 20 µPa geluidsdruk)

Stand max. = 59 dB(A) re 1 pW (46 dB(A)

re 20 µPa geluidsdruk)

VEILIGHEID

Uitschakelbeveiliging

MIT TOESLAG VERKRIJGBAAR

Communicatiemodule XKM 2000 voor Con@ctivity

€ 2.499,00*

Wanddampkap DA 6290 D EXT

UITRUSTING

Zoals wanddampkap DA 6290 D, maar zonder motor en geluidsisolatie
Bedieningskabel voor de verbinding met de externe motor

€ 2.449,00*

Decoratieve eilanddampkap Canto met meerzonerandafzuiging

90 cm breed



Wanddampkap DA 6590 D Canto met meerzonerandafzuiging

MODEL

Roestvrijstalen decoratieve eilanddampkap
Werking **enkel** met luchtafvoer

AFMETINGEN

Breedte 90 cm

Mat geborstelde ommanteling en schouw van r.v.s.
Geschikt om boven een kookeiland aan het plafond te monteren

BEDIENING

Tiptoetsen met leds voor AAN/UIT, verlichting, vermogens, teller van de bedrijfsuren voor de vetfilterverzadiging (individueel instelbaar), luchtafzuiging achteraf (5/15 min.)

4 vermogens waarvan 1 intensieve stand
Automatische uitschakeling van de hoogste snelheid naar stand 3 (na 10 min.) programmeerbaar
Vorbereiding voor Con@ctivity

UITVOERING

Elektronische regeling

Aan beide zijden aanzuigende ventilator

3 r.v.s. vetfilters en 3 randafzuigpanelen, in de vaatwasser afwasbaar, terugslagklep

Luchtafvoeraansluiting naar boven en naar de wand toe, aanbevolen afvoertuit: 150 mm Ø

Halogeenverlichting 3 x 20 watt met dimfunctie, geluidsisolatie, in de hoogte verstelbare wandplaat

VEILIGHEID

Veiligheidsuitschakeling

MEEGELEVERD TOEBEHOREN

3 randafzuipanelen DRP 6590 D van r.v.s.

MITS TOESLAG VERKRIJGBAAR

Communicatiemodule XKM 2000 DA voor Con@ctivity

Leverbaar vanaf april 2011

€ 2.199,00*

Wanddampkap DA 6590 D Canto EXT

UITRUSTING

Zoals eilanddampkap DA 6590 D, maar zonder motor en geluidsisolatie

Bedieningskabel voor de verbinding met de externe motor

Leverbaar vanaf april 2011

€ 2.149,00*

Decoratieve eilanddampkappen

100 cm



DA 5330 D



DA 5320 D

Eilanddampkap DA 390-5

MODEL

Roestvrijstalen decoratieve eilanddampkap, werking met luchtafvoer, mits speciaal toebehoren is werking met luchtcirculatie mogelijk

AFMETINGEN

100 cm breed, hoogte variabel, roestvrijstalen ommanteling en schouw, mat geborsteld, geschikt om boven een kookeiland aan het plafond te monteren

BEDIENING

Tiptoetsen met LED voor aan/uit, verlichting en ventiliatievermogen, 4 ventilatiestanden, waarvan 1 intensieve, automatische uitschakeling van de hoogste snelheid (10 min) programmeerbaar

UITRUSTING

1 krachtige ventilator die langs 2 zijden aanzuigt, elektronische regeling, 3 r.v.s. vefilters geschikt voor de afwasautomaat, terugslagklep, de lucht wordt naar boven en door het plafond afgeleid, aanbevolen afvoertuit : 150 mm Ø, halogeenverlichting 4 x 20 W, met dimfunctie

VENTILATIEVERMOGEN

Bij luchtafvoer 150 Ø volgens EN 61591
Stand intensief = 500 m³/u, stand max. = 350 m³/u
Bij circulatie: stand intensief = 350 m³/u, stand max. = 250 m³/u

ELEKTRISCHE AANSLUITING

Totale aansluitwaarde 0,20 kW

VEILIGHEID

Veiligheidsuitschakeling

GELUID

Geluidsisolatie
Bij luchtafvoer 150 Ø, stand intensief = 61 dB(A) re 1 pW (48 dB(A) re 20 µPa geluidsdruk)
Stand max. = 53 dB(A) re 1 pW (40 dB(A), re 20 µPa geluidsdruk)
Bij circulatie: stand intensief = 67 dB(A) re 1 pW (54 dB(A), re 20 µPa geluidsdruk), stand max. = 61 dB(A) re 1 pW (48 dB(A) re 20 µPa geluidsdruk)

VEILIGHEID

Uitschakelbeveiliging

MIT S TOESLAG VERKRIJGBAAR

Ombouwset DUI 20 voor werking met luchtcirculatie
Actieve koolfilter DKF 12-1

€ 1.799,00*

Eilanddampkap DA 390-5 EXT

UITRUSTING

Zoals wanddampkap DA 390-5, maar zonder motor en geluidsisolatie
Bedieningskabel voor de verbinding met de externe motor

€ 1.749,00*

Eilanddampkap DA 5100 D

MODEL

Roestvrijstalen decoratieve eilanddampkap, uitsluitend geschikt voor werking met luchtafvoer

AFMETINGEN

Breedte 100 cm, hoogte 90 cm

Combinatie van veiligheidsglas en roestvrij staal, mat geborstelde schouw. Geschikt om boven een kookeiland aan het plafond te monteren

BEDIENING

Tiptoetsen met leds voor verlichting, AAN/UIT, vermogensregeling, teller van de bedrijfsuren voor de vefilterverzadiging (individueel instelbaar) en voor de luchtafzuiging achteraf (5/15 min.); 4 ventilatiestanden, waarvan, 1 intensieve, automatische uitschakeling van de hoogste snelheid naar stand 3 (na 10 min.) programmeerbaar, voorbereiding voor Con@ctivity

UITRUSTING

Aan beide kanten aanzuigende ventilator, elektronische regeling, terugslagklep, r.v.s. vefilter, in de vaatwasser afwasbaar, de lucht wordt naar boven en door het plafond afgeleid, aanbevolen afvoertuit: 150 mm Ø, verlichting : halogeen 4 x 20 watt, met dimfunctie, systeem EasyFix

VEILIGHEID

Uitschakelbeveiliging

VENTILATIEVERMOGEN

Bij luchtafvoer 150 Ø volgens EN 61591
Stand intensief = 620 m³/u, Stand max. = 450 m³/u

ELEKTRISCHE AANSLUITING

Totale aansluitwaarde 0,28 kW

GELUID

Geluidsisolatie
Bij luchtafvoer 150 Ø
Stand intensief = 69 dB(A) re 1 pW (56 dB(A) re 20 µPa geluidsdruk)
Stand max. = 61 dB(A) re 1 pW (48 dB(A) re 20 µPa geluidsdruk)

MIT S TOESLAG VERKRIJGBAAR TOEBEHOREN

Communicatiemodule XKM 2000 DA voor Con@ctivity

€ 2.049,00*

Eilanddampkap DA 5100 D EXT

UITRUSTING

Identiek met de dampkap DA 5100, maar zonder motor en geluidsisolatie
Bedieningskabel voor de verbinding met de externe motor

€ 1.999,00*

Decoratieve eilanddampkappen

120 en 150 cm breed

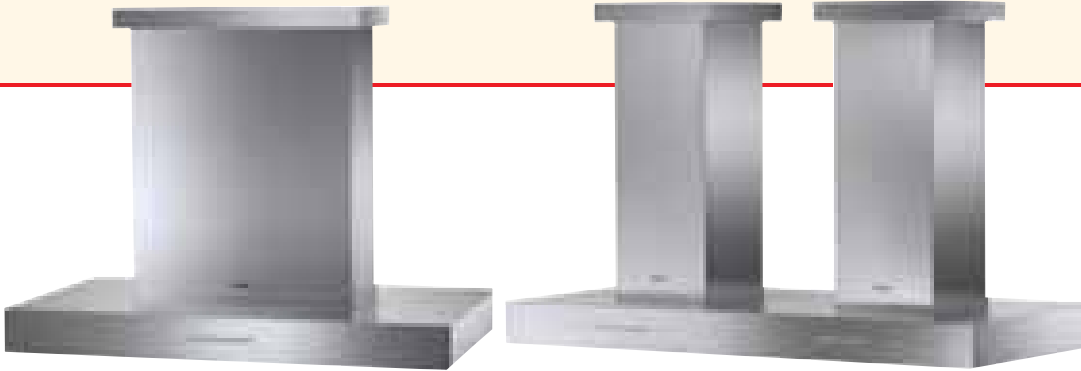

Eilanddampkap DA 5320 D

MODEL

Roestvrijstalen decoratieve eilanddampkap
Uitsluitend geschikt voor werking met luchtafvoer

AFMETINGEN

Breedte 120 cm, hoogte 90 cm

Mat geborstelde ommanteling en schouw
Geschikt om boven een kookeiland aan het plafond te monteren

BEDIENING

Tiptoetsen met leds voor verlichting; AAN/UIT en vermogensregeling
Teller van de bedrijfsuren voor de vetfilterverzadiging (individueel instelbaar) en voor de luchtafzuiging achteraf (5/15 min.)
4 ventilatiestanden, waarvan 1 intensieve stand
Automatische uitschakeling van de hoogste snelheid naar stand 3 (na 10 min.) programmeerbaar
Voorbereiding voor Con@ctivity

UITRUSTING

Elektronische regeling
2 aan beide kanten aanzuigende ventilators
Terugslagklep
4 r.v.s. vetfilters, in de vaatwasser afwasbaar
De lucht wordt naar boven en door het plafond afgeleid, aanbevolen afvoertuit: 200 mm Ø
Directe verlichting : halogeen 5 x 20 watt met dimfunctie
Systeem EasyFix

VEILIGHEID

Uitschakelbeveiliging

VENTILATIEVERMOGEN

Bij luchtafvoer 200 Ø volgens EN 61591
Stand intensief = 1.300 m³/u, Stand max. = 850 m³/u

ELEKTRISCHE AANSLUITING

Totale aansluitwaarde 0,6 kW

GELUID

Geluidsisolatie
Bij luchtafvoer 200 Ø
Stand intensief = 71 dB(A) re 1 pW (57 dB(A) re 20 µPa geluidsdruk)
Stand max. = 61 dB(A) re 1 pW (47 dB(A) re 20 µPa geluidsdruk)

MITS TOESLAG VERKRIJGBAAR TOEBEHOREN

Reduceermof van 200 mm Ø naar 150 mm Ø, decoratie-elementen DDI 5320
Communicatiemodule XKM 2000 DA voor Con@ctivity

€ 2.499,00*



Eilanddamkap DA 5330 D

MODEL

Roestvrijstalen decoratieve eiland-damkap
Werking **enkel** met luchtafvoer

AFMETINGEN

Breedte 150 cm, hoogte 90 cm

Twee mat geborstelde ommantelingen en schouwen van roestvrij staal
Geschikt om boven een kookeiland aan het plafond te monteren

BEDIENING

Twee bedieningselementen met tiptoetsen en leds voor verlichting; AAN/UIT en vermogensregeling
Teller van de bedrijfsuren voor de vetfilterverzadiging (individueel instelbaar) en voor de luchtafzuiging achteraf (5/15 min.)
4 ventilatiestanden, waarvan 1 intensieve stand
Automatische uitschakeling van de hoogste snelheid naar stand 3 (na 10 min.) programmeerbaar
Voorbereiding voor Con@ctivity

UITRUSTING

Elektronische regeling
2 aan beide kanten aanzuigende ventilators, apart te bedienen
2 terugslagkleppen
6 r.v.s. vetfilters, in de vaatwasser afwasbaar
De lucht wordt naar boven en door het plafond afgeleid, aanbevolen afvoertuit: 2 x 150 mm Ø
Halogeenverlichting 6 x 20 watt met dimfunctie
Systeem EasyFix

VEILIGHEID

Uitschakelbeveiliging

VENTILATIEVERMOGEN

Bij luchtafvoer 2 x 150 Ø volgens EN 61591
Stand intensief = 1.350 m³/u, Stand max. = 950 m³/u

ELEKTRISCHE AANSLUITING

Totale aansluitwaarde 0,6 kW

GELUID

Geluidsisolatie
Bij luchtafvoer 2 x 150 Ø
Stand intensief = 71 dB(A) re 1 pW (57 dB(A) re 20 µPa geluidsdruk)
Stand max. = 63 dB(A) re 1 pW (49 dB(A) re 20 µPa geluidsdruk)

MITS TOESLAG VERKRIJGBAAR TOEBEHOREN

Decoratie-elementen DDI 5330
Communicatiemodule XKM 2000 DA voor Con@ctivity

€ 2.999,00*



Decoratie-elementen DDI 5320

Decoratie-elementen (4 stuks) van r.v.s. voor DA 5320 D

Set 4 stuks

€ 300,00*

Decoratie-elementen DDI 5330

Decoratie-elementen (6 stuks) van r.v.s. voor de damkap DA 5330 D

Set 6 stuks

€ 400,00*

Decoratieve eilanddampkap Aura

100 cm breed





Perfectie in luchtcirculatie

Het gebruik van dampkappen met luchtcirculatie biedt tal van voordelen. Binnenlucht die is verwarmd door de verwarming of andere verwarmingssystemen of die is afgekoeld via airco, blijft in de woning. Dit in tegenstelling tot dampkappen met luchtafvoer, waarbij de lucht de woning verlaat. Op deze manier zorgen dampkappen met luchtcirculatie voor een aanzienlijke energiebesparing.

Nieuwe inrichtingsmogelijkheden voor uw keuken

De designdampkappen van de Aura-serie zijn de eerste dampkappen zonder schouw met een zwevende ophanging in het gamma van Miele. Het nieuwe ontwerp geeft de toestellen een lichte en elegante uitstraling. De eilanddampkap DA 7000 D hangt aan vier nauwelijks zichtbare kabels, terwijl de wanddampkap DA 7090 W vrij aan de wand hangt. Deze nieuwe uitvoeringen maken het mogelijk extra opbergruimte te creëren in uw keuken. Denk bijvoorbeeld aan extra legplanken of keukenkasten. Deze dampkappen zijn dan ook de perfecte oplossing voor keukens met beperkte ruimte.

Innovatief design

De designdampkappen van de Aura-serie van Miele zijn prachtige designobjecten die perfect passen in elke keuken. De uiterst platte behuizing en de elliptische geometrie geven de toestellen een strakke en moderne look, die bovendien wordt versterkt door de combinatie van het zwarte glas en de witte behuizing aan de bovenkant.

Touch-bediening op glas

De Aura-serie is uitgerust met een geavanceerde elektronische besturing met touch-bediening op glas voor de kookvlakverlichting, dimfunctie, indirecte verlichting, vier ventilatiestanden waarvan één intensieve stand, luchtafzuiging achteraf en bedrijfsurentellers die aangeven wanneer de vetfilters en actieve-koolfilters verzaagd zijn.



NoSmell-actieve-koolfilters

De nieuwe Aura-serie maakt gebruik van uiterst efficiënte

NoSmell-actieve-koolfilters met een groot oppervlak. De luchtventilatie is optimaal afgestemd op de grootte van deze reukfilters, wat zorgt voor een zeer goede vermindering van de geuren die ontstaan bij het koken. In vergelijking met conventionele dampkappen die werken met luchtcirculatie, zorgen de actieve-koolfilters van de dampkappen van de Aura-serie voor een aanzienlijk betere luchtbehandeling. Dit minimaliseert geurhinder in de keuken.

Zwevende eilanddampkap DA 7000 D

De eilanddampkap DA 7000 D hangt aan vier nauwelijks zichtbare kabels, die met discrete bevestigingselementen worden vastgemaakt aan het plafond. Doordat er geen schouw is en dankzij het discrete montagesysteem is deze lichte zwevende dampkap een prachtige blikvanger in uw keuken. De gebruikte kabels hebben een zeer hoge draagkracht, waardoor de dampkap stevig vasthangt aan het plafond. Een ander voordeel van de bevestiging met kabels is de grote flexibiliteit. Hebt u bijvoorbeeld een laag plafond, dan kunt u de kabels gemakkelijk inkorten.



Eilanddampkap DA 7000 D

MODEL

Decoratieve eilanddampkap, werkt **enkel** met luchtcirculatie

AFMETINGEN

Breedte 100 cm

Voor- en achterzijde van zwart glas, boven en onderkant in briljant wit

Geschikt om boven een kookeiland aan het plafond te monteren. Plafondbevestiging d.m.v. 4 staaldraden

BEDIENING

Tiptoetsen op glas met leds voor AAN/UIT, verlichting, vermogens, teller van de bedrijfsuren voor de vetfilterverzadiging (individueel instelbaar), luchtafzuiging achteraf (5/15 min.)

4 vermogens waarvan 1 intensieve stand

Automatische uitschakeling van de intensieve stand (na 10 min.) programmeerbaar

Vorbereiding voor Con@ctivity

UITVOERING

Elektronische regeling

Aan een zijde aanzuigende ventilator

4 r.v.s. vetfilters, in de vaatwasser afwasbaar

Halogeenverlichting 3 x 20 watt met dimfunctie

VEILIGHEID

Veiligheidsuitschakeling

VENTILATIEVERMOGEN

Luchtcirculatie volgens EN 61591

Stand intensief = 600 m³/u, stand max. = 500 m³/u

GELUID

Bij luchtcirculatie:

Stand intensief = 70 dB(A) re1pW

(56 dB(A) re20µPa geluidsdruk)

Stand max. = 67 dB(A) re1pW

(53 dB(A) re20µPa geluidsdruk)

MEEGELEVERD TOEBEHOREN

4 actieve koolfilters DKF 12-1

MITS TOESLAG VERKRIJGBAAR

4 actieve koolfilters DKF 12-1, communicatiemodule XKM 2000 DA en bijkomende kabelset voor Con@ctivity

€ 2.699,00*

Decoratieve eilanddampkappen

110 cm breed





Eilanddampkap DA 5000 D

MODEL

Roestvrijstalen decoratieve eilanddampkap
Uitsluitend geschikt voor werking met luchtafvoer

AFMETINGEN

Breedte 110 cm, hoogte 93 cm

Combinatie van veiligheidsglas en roestvrij staal
Mat geborstelde schouw
Geschikt om boven een kookeiland aan het plafond te monteren

BEDIENING

Touch-bediening op glas met leds voor directe en indirecte verlichting; AAN/UIT; vermogensregeling en voor het openen en sluiten van de schouw
Teller van de bedrijfsuren voor de vetfilterverzadiging (individueel instelbaar) en voor de luchtafzuiging achteraf (5/15 min.)

4 ventilatiestanden, waarvan 1 intensieve stand
Automatische uitschakeling van de hoogste snelheid naar stand 3 (na 10 min.) programmeerbaar
Voorbereiding voor Con@ctivity

UITRUSTING

Elektronische regeling
2 aan beide kanten aanzuigende ventilators
Terugslagklep
4 r.v.s. vetfilters, in de vaatwasser afwasbaar
De lucht wordt naar boven en door het plafond afgeleid, aanbevolen afvoertuit: 200 mm Ø
Directe verlichting : halogeen 2 x 50 watt met dimfunctie; indirecte verlichting in de schouw: 2 x 14 watt
Systeem EasyFix

VEILIGHEID

Uitschakelbeveiliging

VENTILATIEVERMOGEN

Bij luchtafvoer 200 Ø volgens EN 61591
Stand intensief = 1.300 m³/u, Stand max. = 850 m³/u

ELEKTRISCHE AANSLUITING

Totale aansluitwaarde 0,65 kW

GELUID

Geluidsisolatie
Bij luchtafvoer 200 Ø
Stand intensief = 71 dB(A) re 1 pW (58 dB(A) re 20 µPa geluidsdruk)
Stand max. = 61 dB(A) re 1 pW (48 dB(A) re 20 µPa geluidsdruk)

MITTS TOESLAG VERKRIJGBAAR TOEBEHOREN

Reduceermof van 200 mm Ø naar 150 mm Ø
Communicatiemodule XKM 2000 DA voor Con@ctivity

€ 3.399,00*

Decoratieve eilanddampkappen

120 cm breed



Eilanddampkap DA 424-4

MODEL

Decoratieve eilanddampkap van roestvrij staal
Uitsluitend geschikt voor werking met luchtafvoer

AFMETINGEN

Breedte 120 cm, hoogte 90 cm

Ommanteling en schouw mat geborsteld van r.v.s.
Geschikt om boven een kookeiland aan het plafond te monteren

BEDIENING

Tiptoetsen in r.v.s. voor AAN/UIT, verlichting, vermogens, teller van de bedrijfsuren voor de vetfilterverza-diging (individueel instelbaar), lucht-afzuiging achteraf (5/15 min.), 6 vermogens waarvan 1 intensieve stand
Automatische uitschakeling van de hoogste snelheid naar stand 3 (na 10 min.)
Voorbereiding voor Con@ctivity

UITVOERING

Elektronische regeling
Aan beide zijden aanzuigende ventilator
6 r.v.s. vetfilters, in de vaatwasser afwasbaar, terugslagklep
Aanbevolen afvoertuit: 150 mm Ø
Halogeenverlichting 4 x 20 watt met dimfunctie
Systeem EasyFix

VEILIGHEID

Veiligheidsuitschakeling

VENTILATIEVERMOGEN

Bij luchtafvoer 150 Ø volgens EN 61591
Stand intensief = 700 m³/u, Stand max. = 480 m³/u

ELEKTRISCHE AANSLUITING

Totale aansluitwaarde 0,28 kW

GELUID

Bij luchtafvoer 150 Ø
Stand intensief = 67 dB(A) re 1 pW (56 dB(A) re 20 µPa geluidsdruk)
Stand max. = 59 dB(A) re 1 pW (49 dB(A) re 20 µPa geluidsdruk)

MITS TOESLAG VERKRIJGBAAR TOEBEHOREN

Communicatiemodule XKM 2000 DA voor Con@ctivity

€ 2.099,00*

Eilanddampkap DA 424-4 EXT

UITRUSTING

Net als DA 424-4, maar zonder ventilator en geluid-demping in de schouw; bedieningskabel voor de ver-binding met de externe ventilator, condenswaterstop inbegrepen

€ 2.049,00*



Eilanddampkap DA 6520 D Canto met meerzonerandafzuiging

MODEL

Roestvrijstalen decoratieve eilanddampkap
Werking **enkel** met luchtafvoer

AFMETINGEN

Breedte 120 cm

Mat geborstelde ommanteling en schouw van r.v.s.
Geschikt om boven een kookeiland aan het plafond te monteren

BEDIENING

Tiptoetsen met leds voor AAN/UIT, verlichting, vermo-gens, teller van de bedrijfsuren voor de vetfilterverza-diging (individueel instelbaar), luchtafzuiging achteraf (5/15 min.)
4 vermogens waarvan 1 intensieve stand
Automatische uitschakeling van de hoogste snelheid naar stand 3 (na 10 min.) programmeerbaar
Voorbereiding voor Con@ctivity

UITVOERING

Elektronische regeling
Aan beide zijden aanzuigende ventilator
4 r.v.s. vetfilters en 4 randafzuigpanelen, in de vaat-wasser afwasbaar, terugslagklep
Luchtafvoeraan-sluiting naar boven en naar de wand toe, aanbevolen afvoertuit: 150 mm Ø
Halogeenverlichting 4 x 20 watt met dimfunctie, geluidsisolatie, in de hoogte verstelbare wandplaat

VEILIGHEID

Veiligheidsuitschakeling

MEEGELEVERD TOEBEHOREN

4 randafzuigpanelen DRP 6520 D van r.v.s.

MITS TOESLAG VERKRIJGBAAR

Communicatiemodule XKM 2000 DA voor Con@ctivity

Leverbaar vanaf april 2011

€ 2.449,00*

Eilanddampkap DA 6520 D Canto EXT

UITRUSTING

Zoals eilanddampkap DA 6520 D, maar zonder motor en geluidsisolatie
Bedieningskabel voor de verbinding met de externe motor

Leverbaar vanaf april 2011

€ 2.399,00*



Dampkap met Varia-System/motorisch in hoogte verstelbaar

De decoratieve eilanddampkap DA 424 V is motorisch in de hoogte verstelbaar. Via twee tiptoetsen kan de kap, tijdens het gebruik, naar omhoog of naar omlaag worden geschoven. Zo kunt u de kap perfect aanpassen aan diverse situaties in uw keuken.

– Niet iedereen in het gezin is even groot. Dankzij dit nieuwe systeem heeft niemand meer last van de dampkap tijdens het koken. Iedereen kan voor zich de ergonomisch juiste positie voor de kap instellen.

- De hoeveelheid damp of vet die moet worden afgezogen, hangt af van wat u kookt. Als u bijv. een hoger vermogen nodig heeft, dan kiest u van nu af aan niet alleen voor de hoogste stand, maar zet u daarenboven de kap zo dicht mogelijk boven uw kookvlak. Zo gaat er nog minder energie van uw dampkap verloren.
- Na het koken heeft u de dampkap niet meer nodig. U kunt dan voor een vrij uitzicht in de keuken zorgen door de kap naar boven te duwen.

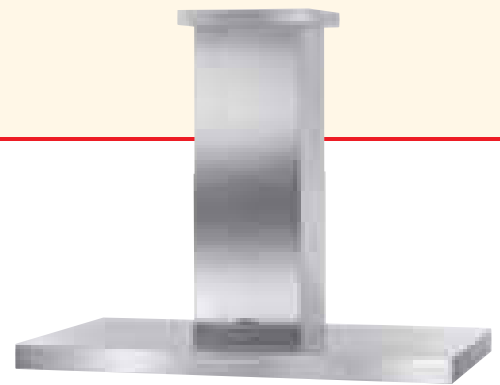

Eilanddampkap DA 424 V

MODEL

Roestvrijstalen, decoratieve eilanddampkap met Varia-System

Uitsluitend geschikt voor werking met luchtafvoer

AFMETINGEN

Breedte 120 cm, hoogte max. 100 cm, roestvrijstalen ommanteling en schouw, mat geborsteld, geschikt om boven een kookeiland aan het plafond te monteren

BEDIENING

Tiptoetsen met leds voor verlichting, AAN/UIT, vermogensregeling, via twee tiptoetsen kan de kap, tijdens het gebruik, naar omhoog of naar omlaag worden geschoven (max. 30 cm), teller van de bedrijfsuren voor de vefilterverzadiging (individueel instelbaar) en voor de luchtafzuiging achteraf (5/15 min.); 4 ventilatiestanden, waarvan 1 intensieve, Automatische uitschakeling van de hoogste snelheid naar stand 3 (na 10 min.) programmeerbaar, voorbereiding voor Con@ctivity

UITRUSTING

Aan beide kanten aanzuigende ventilator, elektronische regeling, terugslagklep, 6 r.v.s. vefilters, in de vaatwasser afwasbaar, de lucht wordt naar boven en door het plafond afgeleid, aanbevolen afvoertuit: 150 mm Ø, verlichting : halogeen 4 x 20 watt, met dimfunctie, systeem EasyFix

VEILIGHEID

Uitschakelbeveiliging

VENTILATIEVERMOGEN

Bij luchtafvoer 150 Ø volgens EN 61591

Stand intensief = 700 m³/u, Stand max. = 480 m³/u

ELEKTRISCHE AANSLUITING

Totale aansluitwaarde 0,455 kW

GELUID

Geluidsisolatie

Bij luchtafvoer 150 Ø

Stand intensief = 67 dB(A) re 1 pW (56 dB(A) re 20 µPa geluidsdruk)

Stand max. = 59 dB(A) re 1 pW (49 dB(A) re 20 µPa geluidsdruk)

MIJS TOESLAG VERKRIJGBAAR TOEBEHOREN

Communicatiemodule XKM 2000 DA voor Con@ctivity

€ 2.899,00*

Eilanddampkap DA 424 V EXT

UITRUSTING

Identiek met de dampkap DA 424 V, maar zonder motor en geluidsisolatie

TOEBEHOREN

Bedieningskabel met stekker voor verbinding met de elders geplaatste ventilator incl. condenswaterstop

€ 2.849,00*

Decoratieve wand- en eilanddampkap ICE

90 cm breed



De combinatie van strakke lijnen en hoogwaardige materialen zoals aluminium en glas geeft de toestellen een bijzondere uitstraling.

Wanddampkap DA 5895 W Ice

MODEL

Decoratieve wanddampkap voor wandbevestiging in alu-optiek
Werking met luchtafvoer
Mits speciaal toebehoren is werking met luchtcirculatie mogelijk

AFMETINGEN

90 cm breed, voorzijde met spiegelglas
Geschikt om alleen of tussen wandkasten tegen de wand op te hangen.

BEDIENING

Touch-bediening op glas met leds voor verlichting, AAN/UIT, vermogensregeling, teller van de bedrijfsuren voor de vetfilterverzadiging (individueel instelbaar) en voor de luchtafzuiging achteraf (5/15 min.); 4 ventilatiestanden, waarvan 1 intensieve
Automatische uitschakeling van de hoogste snelheid naar stand 3 (na 10 min.)
Vorbereiding voor Con@ctivity

UITRUSTING

Aan beide kanten aanzuigende ventilator
Elektronische regeling, terugslagklep
3 r.v.s. vetfilters, in de vaatwasser afwasbaar
Luchtafvoeraansluiting naar boven en naar de wand toe, aanbevolen afvoertuit: 150 mm Ø
Verlichting: halogeen 3 x 20 watt, met dimfunctie

VEILIGHEID

Uitschakelbeveiliging

VENTILATIEVERMOGEN

Bij luchtafvoer 150 Ø volgens EN 61591
Stand intensief = 640 m³/u, stand max. = 400 m³/u
Bij circulatie:
Stand intensief = 490 m³/u, stand max. = 330 m³/u

GELUID

Geluidsisolatie
Bij luchtafvoer 150 Ø
Stand intensief = 65 dB(A) re 1 pW
(52 dB(A) re 20 µPa geluidsdruk)
Stand max. = 53 dB(A) re 1 pW
(40 dB(A) re 20 µPa geluidsdruk)
Bij circulatie:
Stand intensief = 72 dB(A) re 1 pW
(59 dB(A) re 20 µPa geluidsdruk)
Stand max. = 65 dB(A) re 1 pW
(52 dB(A) re 20 µPa geluidsdruk)

MITS TOESLAG VERKRIJGBAAR TOEBEHOREN

Ombouwset DUW 20 voor werking met luchtcirculatie, actieve koolfilter DKF 12-1
Communicatiemodule XKM 2000 DA voor Con@ctivity

Eilanddampkap DA 5895 D Ice

MODEL

Decoratieve eilanddampkap in alu-optiek, werking enkel met luchtafvoer

AFMETINGEN

90 cm breed, voor- en achterzijde met spiegelglas
Geschikt om boven een kookeiland aan het plafond te monteren

BEDIENING

Touch-bediening op glas met leds voor verlichting, AAN/UIT, vermogensregeling, teller van de bedrijfsuren voor de vetfilterverzadiging (individueel instelbaar) en voor de luchtafzuiging achteraf (5/15 min.); 4 ventilatiestanden, waarvan 1 intensieve
Automatische uitschakeling van de hoogste snelheid naar stand 3 (na 10 min.)
Vorbereiding voor Con@ctivity

UITRUSTING

Aan beide kanten aanzuigende ventilator
Elektronische regeling, terugslagklep
3 r.v.s. vetfilters, in de vaatwasser afwasbaar
Luchtafvoeraansluiting naar boven en naar de wand toe, aanbevolen afvoertuit: 150 mm Ø
Verlichting: halogeen 4 x 20 watt, met dimfunctie

VEILIGHEID

Uitschakelbeveiliging

VENTILATIEVERMOGEN

Bij luchtafvoer 150 Ø volgens EN 61591
Stand intensief = 700 m³/u, stand max. = 480 m³/u

GELUID

Geluidsisolatie
Bij luchtafvoer 150 Ø
Stand intensief = 67 dB(A) re 1 pW
(54 dB(A) re 20 µPa geluidsdruk)
Stand max. = 59 dB(A) re 1 pW
(46 dB(A) re 20 µPa geluidsdruk)

MITS TOESLAG VERKRIJGBAAR TOEBEHOREN

Communicatiemodule XKM 2000 DA voor Con@ctivity



Dampkap DA 5895 ICE

Via de optionele Con@ctivity-functie, waarvoor een patent is aangevraagd, kan u de dampkap DA 5895 laten communiceren met het kookvlak. De dampkap kan dan bijvoorbeeld automatisch de juiste ventilatiestand instellen, zodat u steeds geniet van een optimale kookomgeving.

€ 1.599,00*

€ 2.399,00*

Elders geplaatste ventilatoren

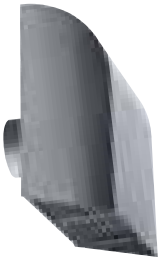

Luchtafvoerventilator AWG 102*

MODEL

Om aan de buitenwand te monteren
Roestvrijstalen ommanteling
Eenzijdig aanzuigende radiaalmotor
Besturingsleiding, 75 cm lang, met koppelstekker
voor aansluiting van de ventilator op de dampkap
Luchtafvoertuit: 125/150 mm Ø

VENTILATIEVERMOGEN

Luchtafvoercapaciteit: 440–1.000 m³/uur
(ongehinderde afvoer)

(in de praktijk berekend vermogen: 820 m³/uur**)

TOEBEHOREN

Telescopische muurbuis, 180 mm Ø (tot 45 cm
uittrekbaar), extra verbindingleiding, 500 cm lang,
met koppelstekker

MITS TOESLAG VERKRIJGBAAR TOEBEHOREN

Bijkomende verbindingleiding

**Gemeten volgens deze inbouwsituatie: dampkap,
90°-bocht, 4 m afvoerleiding naar externe motor

€ 650,00*

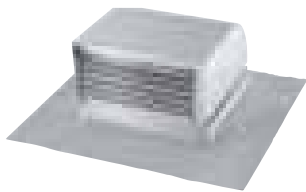

Dakventilator DDG 102*

MODEL

Om op een pannendak met om het even welke helling
te monteren.

Niet geschikt voor platte en eternieten daken

UITRUSTING

R.v.s. ommanteling met loden kraag, aan een
zijde afzuigende radiale ventilator, aansluiting op
de dampkap via een koppelstekker, uitlaattuit
125/150 mm Ø

VENTILATIEVERMOGEN

Luchtafvoer naar buiten = 440–1000 m³/uur met
ongehinderde luchtafvoer; in de praktijk 820 m³/uur**

TOEBEHOREN

Bijkomende verbindingskabel, 500 cm lang, met
koppelstekker

MITS TOESLAG VERKRIJGBAAR TOEBEHOREN

Bijkomende besturingskabel

** Gemeten in deze inbouwtoestand: dampkap,
90°-bocht, 4 m luchtafvoerleiding naar de externe
ventilator

€ 960,00*



Luchtafvoerventilator aan de binnenwand ABLG 202*

- Om binnenshuis te monteren, bv. op zolder.
Ommanteling van gegalvaniseerde staalplaat,
met kunststof overtrokken
- Aan beide zijden aanzuigende ventilator.
- Aansluiting op de dampkap via een koppelstekker.
- Luchtafvoertuit: 125/150 mm Ø.
- Luchtafvoercapaciteit:
230–900 m³/uur (ongehinderde afvoer).
- Toebehoren: bijkomende verbindingleiding, 500 cm
lang, met koppelstekkers.

€ 630,00*



Dakdoorvoer DDF 125/150*

MODEL

Voor de toevoer en afvoer van verse lucht, te
gebruiken op elke dakhelling en voor alle soorten dak-
pannen; niet geschikt voor platte en eternieten daken.

UITRUSTING

R.v.s. ommanteling met loden kraag; luchtafvoer naar
onderen gericht, terugslagklep, aanzuigtuit 150 mm Ø

TOEBEHOREN

Verlooptuit 125 mm Ø

€ 300,00*



Muurventilator MG 100*

In het metselwerk in te bouwen met telescopische
behuizing en buisdoorvoering.
Eenzijdig aanzuigende radiaalmotor.
Ommanteling bekleed met het „Powder-Coated”
procédé.

Voorzijde van roestvrij staal.

Luchtafvoertuit: 150 mm Ø.

Luchtafvoercapaciteit: 240–850 m³/u (ongehinderde
luchtafvoer).

Bijkomende verbindingleiding, 500 cm lang, met
koppelstekkers.

* op bestelling

€ 650,00*



DAMK 100/150

Lamellenrooster DAMK 100-150 met muurdoor- voer

Geïsoleerd lamellenrooster met muurdoorvoer voor
100/110/125/150 mm Ø, met sluitende lamellen

Terugslagklep

Kleur: grijs, afvoerrooster in roestvrij staal

€ 199,00*

Mits toeslag verkrijgbaar toebehoren

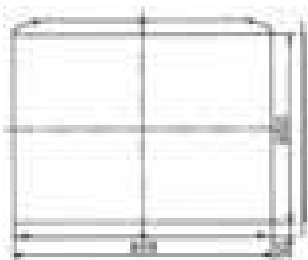

Achterwandpaneel RWP 90

Roestvrijstalen achterwandpaneel voor DA 399, DA 409 en DA 429-4
Hoogte x breedte x diepte:
65 x 90 x 0,9 cm

€ 185,00*

Actieve koolfilters voor werking met luchtcirculatie

Type koolfilter	Type dampkap	Ref.
DKF 7-1	DA 156, DA 150 (2 stuks)	4.965.503
DKF 11-1	DA 5990 W	7.353.170
DKF 12-1	DA 399-5, DA 390-5, DA 419-4 DA 429-4, DA 5190 W, DA 5495 W, DA 489-4, DA 6190 W, DA 6290 W, DA 7090 W, DA 7000 D, DA 5895 W, DA 6590 W	6.228.731
DKF 13-1	DA 3060, DA 3160, DA 3190	6.485.741
DKF 15-1	DA 2050, DA 2250, DA 2270 (2 stuks)	6.938.631

Ombouwset voor werking met luchtcirculatie

DUW 20	DA 429-4, DA 419-4, DA 5495 W, DA 5190 W, DA 399-5, DA 489-4, DA 6190 W, DA 6290 W	6.264.790
DUI 31	DA 390-5	6.995.690
DUU 151	DA 2xxx, DA 3xxx	7.294.230

De referenties (*), de prijzen van de koolfilters, de ombouwsets alsook alle andere toebehoren vermeld in deze prospectus, verneemt u via onze dienst „Vervangstukken”.

Aansluiting op centraal afzuigstelsysteem

Het is mogelijk om alle Miele-dampkappen „EXT” – dampkappen voor externe motor – aan te sluiten op een centraal afzuigstelsysteem.
(vb voor gebouwen met meerdere appartementen).

Hiervoor dient men de bedrading aan de klemmenstrook van de externe, centrale motor aan te passen, zodat een door de installateur te voorziene elektrische afsluitklep kan worden bediend.

De elektrische afsluitklep is via Miele leverbaar (Ø 125 mm en Ø 150 mm).

Voor verdere informatie hierover kan u terecht bij onze dienst „vervangstukken en toebehoren”.

Ø 125 mm, ref. 992.865.09
Ø 150 mm, ref. 992.865.10

€ 99,00*
€ 99,00*

Terugslagklep met diameter 125 mm

Ref : 992.865.09



Bestaat ook met een diameter van 150 mm.

DDB 150

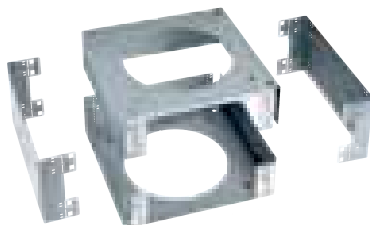

Plafondbevestigingsstuk DDB 150 voor eilanddampkappen op een verlaagd plafond

Plafondbevestigingsstuk DDB 150 voor eilanddampkappen op een verlaagd plafond
Er kunnen hoogteverschillen van 110-300 mm tussen het echte plafond en het verlaagde plafond worden overbrugd.
Geschikt voor alle decoratieve eilanddampkappen met een afvoertuit met een diameter van 150 mm.

€ 199,00*

Stuurmodule DSM 400

Geschikt voor de dampkappen DA 40x/42x V/439/21xx/22xx/31xx/5000 D/51xx W/D/52xx W/D/53xx W/D/5490 W/5590 W 59x0 W en alle -4-uitvoeringen

FUNCTIE

Te combineren met de volgende externe voorzieningen:

- venstercontactschakelaar
- externe lichtschakelaar
- externe toestellen zoals bijv. luchttoevoer ventilators (potentiaalvrij contact, max. schakelvermogen 230 V AC/2 (1) A)

Opmerking: Vergeet niet ook de venstercontactschakelaar DAFK 100 mee te bestellen!

€ 99,00*

Raamcontactschakelaar DAFK 100

Te combineren met de DSM 400

Kleur: wit

Max. dwarsdoorsnede van de kabel: 0,5 mm²

€ 51,00*

Platte luchtafvoerbuizen voor dampkappen

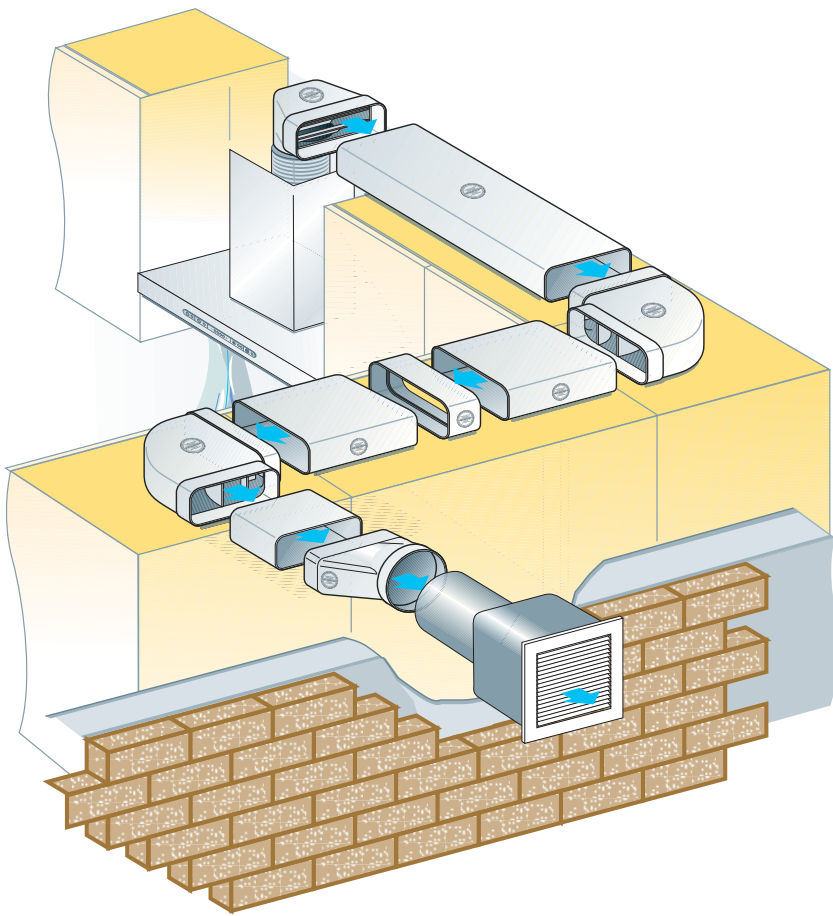

De prestaties en werkingsgeluiden van een dampkap zijn afhankelijk van de luchtafvoersituatie.

De luchtafvoerbuizen van Miele zijn ontworpen voor een optimale luchtdoorstroming. Ze garanderen een feilloze en fluisterstille werking van de dampkap en zorgen voor een optimale luchtafvoer.

De luchtafvoerbuizen zijn flexibel in gebruik en ideaal voor alle luchtafvoersituaties.

De bochtstukken van de platte buizen bevatten elementen die de luchtstroom optimaliseren en wervelingen in de luchtstroom voorkomen.

Zowel de ronde als de platte buisvormen zorgen voor een optimale werking van de dampkap en zijn niet gemakkelijk ontvlambaar, zodat ze maximale veiligheid garanderen.

- **Efficiënte luchtafvoer**
- **Fluisterstille werking**
- **Maximale veiligheid**

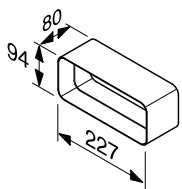

Verbindingsstuk voor platte buis DFKV 289

Verbindingsstuk voor platte buis DFKV 289 om 2 platte buizen van 89 x 222 mm (H x B) met elkaar te verbinden
Kleur: wit

€ 15,00*

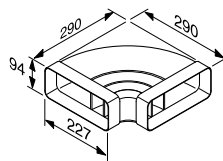

Bochtstuk voor platte buis DFKB 90 H

Bochtstuk voor platte buis DFKB 90 H van 90° om een horizontale bocht te maken met een platte buis
Kleur: wit

€ 35,00*

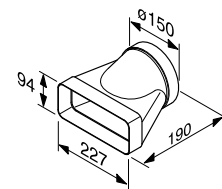

Eindstuk voor platte buis DFKE 215

Eindstuk voor platte buis DFKE 215 om over te gaan van een platte buis van 89 x 222 mm (H x D) op een ronde buis (Ø 150 mm)
Kleur: wit

€ 29,00*

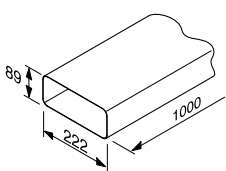

Platte buis DFKG 289

Platte buis DFKG 289, afmetingen: 89 x 222 x 1.000 mm (H x B x D)
Kleur: wit

€ 29,00*

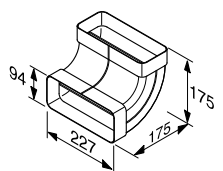

Overgangsstuk voor platte buis DFKB 90 V

Overgangsstuk voor platte buis DFKB 90 V van 90° om een verticale bocht te maken op een platte buis van 89 x 222 mm (H x D)
Kleur: wit

€ 35,00*

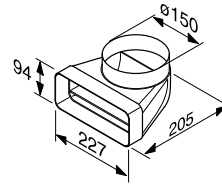

Hoek-adapter voor platte buis DFKA 215

Hoek-adapter voor platte buis DFKA 215 met een hoek van 90° om over te gaan van een ronde buis (Ø 150 mm) op een platte buis van 89 x 222 mm (H x D)
Kleur: wit

€ 29,00*

Geluiddemper DASD 150

- Vermindert de werkingsgeluiden van dampkappen met 4,5 dB(A) re1pW, zowel bij werking met luchtafvoer als bij werking met luchtcirculatie
- Zorgt dat u nog ongestoorder en rustiger kunt kokkerellen, terwijl de luchtafzuigprestaties gehandhaafd blijven
- Is heel eenvoudig te monteren



DASD 150 € 99,83

Te bestellen via onze dienst „Vervangstukken en toebehoren“

De meeste Miele-dampkappen zijn uitgerust met een uiterst efficiënt akoestisch pakket. Zo zijn ze aan de binnenkant voorzien van speciale geluiddempende matten en beschikken ze over een motor die ontworpen is voor een optimale luchtdoorstroming. Dit garandeert een fluisterstille werking. In onze fabriek in Arnsberg wordt van alle Miele-dampkappen gecontroleerd of ze voldoen aan internationale geluidstechnische normen. Dit om het koken zo aangenaam mogelijk te maken. **Wilt u een extra stille kookomgeving, dan is de DASD 150-geluidsdemper van Miele iets voor u!** Deze geluidsdemper kan gemakkelijk worden gemonteerd en is zowel geschikt voor werking met luchtafvoer, werking met luchtcirculatie als voor werking met een elders geplaatste ventilator.

Om een DASD 150-geluidsdemper van Miele te kunnen monteren, moet de dampkap een bepaalde minimumhoogte hebben. U vindt deze minimumhoogtes in de volgende tabellen:

Montage van een DASD 150 in eilanddampkappen met een doorgevoerde schouw:

Type dampkap	Luchtcirculatie	Luchtafvoer ³
DA 420-4	*900	700
DA 424-4	–	700
DA 5100 D/		
DA 5330 D	*960	760
Dubbele schouw	*960	760
DA 6290 D	*890	690

Montage van een DASD 150 in wanddampkappen:

Type dampkap	Luchtcirculatie	Luchtafvoer ³
DA 289-4	–	1030
DA 489-4	1230	1050
DA 422-4	–	775
DA 419-4/429-4	890	775
DA 399-5		
DA 5190 W/		
DA 5330 W	950	835
DA 5490 W/		
DA 5495 W	890	775
DA 5990 W	1000	825
DA 6190/6290 W	850	760

³ Luchtafvoer en werking met elders geplaatste motor met luchtafvoer naar boven. Minimumhoogte van de dampkap [mm]**

* De montage bij minimumhoogte gebeurt zonder mof (u kunt de geluidsdemper erop drukken).

** Minimumhoogte van de dampkap (onderkant van de dampkap tot bovenkant van de schouw/het telescopische deel) voor de montage van de DASD 150-geluidsdemper.

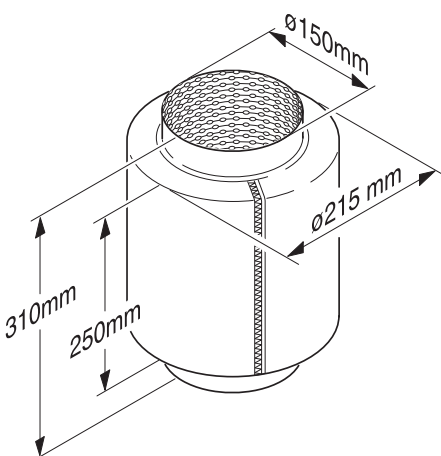

Opmerking:

- 1) In dampkappen met elektrische of mechanische hoogteregeling (DA 403/420 V/424 V) kan geen geluidsdemper worden gemonteerd doordat dit de hoogteregelfunctie zou belemmeren.
- 2) Bij externe zijdelingse luchtafvoer moet de minimumhoogte van de dampkap 150 mm (wanddampkap) of 190 mm (eilanddampkap) groter zijn dan bij luchtafvoer naar boven.



Speciale uitvoeringen: uw dampkap à la carte

Mogelijkheid om de behuizing van de dampkap te verlengen of in te korten in functie van de hoogte van het plafond

Mogelijkheid om een dampkap op maat te maken

Speciale uitvoeringen voor decoratieve dampkappen									
Decoratieve wanddampkappen									
Artikel	Uitvoering	Standaardhoogte (zie inbouw-schets)	max. totale hoogte	Minimumhoogte			Meerprijs		
				Afvoer naar boven	Afvoer naar L/R	Afvoer naar achter	Verlenging tot 500 mm	Verlenging van 500 tot 1.000 mm	Inkorten
DA 399	Ventilatie	720-1.015 mm	> 2.000 mm	590 mm	660 mm	660 mm	↑	↑	↑
DA 399	Circulatie	830-1.150 mm	> 2.000 mm	750 mm	-	-	↑	↑	↑
DA 399-5	Ventilatie	720-1.015 mm	> 2.000 mm	590 mm	660 mm	660 mm	↑	↑	↑
DA 399-5	Circulatie	830-1.150 mm	> 2.000 mm	750 mm	-	-	↑	↑	↑
DA 5990 W	Ventilatie	770-1065 mm	> 2.000 mm	650 mm	730 mm	770 mm	↑	↑	↑
DA 5990 W	Circulatie	880-1200 mm	> 2.000 mm	835 mm	-	-	↑	↑	↑
DA 5990 W	Ventilatie/EXT	770-1065 mm	> 2.000 mm	650 mm	730 mm	770 mm	↑	↑	↑
DA 5190 W	Ventilatie/EXT	710-1.025 mm	> 2.000 mm	600 mm	650 mm	650 mm	↑	↑	↑
DA 5190 W	Circulatie	840-1.160 mm	> 2.000 mm	780 mm	-	-	↑	↑	↑
DA 289-4	Ventilatie/EXT	990-1.320 mm	> 2.000 mm	800 mm	1.050 mm	1.050 mm	↑	↑	↑
DA 489-4	Circulatie	1.000-1.500 mm	> 2.200 mm	1025 mm	-	-	↑	↑	↑
DA 489-4	Ventilatie/EXT	1.040-1.440 mm	> 2.000 mm	780 mm	980 mm	980 mm	€ 190,00	€ 350,00	€ 130,00
DA 5495 W	Ventilatie	690-1.000 mm	> 2.000 mm	570 mm	620 mm	620 mm	↓	↓	↓
DA 5495 W	Circulatie	805-1.115 mm	> 2.000 mm	720 mm	-	-	↓	↓	↓
DA 5590 W	Ventilatie	850-1125 mm	> 2.000 mm**	850 mm	850 mm	850 mm	↓	↓	↓
DA 6190 W	Ventilatie/EXT	800-1.100 mm	> 2.000 mm	540 mm	580 mm	580 mm	↓	↓	↓
DA 6190 W	Circulatie	800-1.100 mm	> 2.000 mm	710 mm	-	-	↓	↓	↓
DA 6290 W	Ventilatie/EXT	800-1.100 mm	> 2.000 mm	540 mm	580 mm	580 mm	↓	↓	↓
DA 6290 W	Circulatie	800-1.100 mm	> 2.000 mm	710 mm	-	-	↓	↓	↓
DA 429-4	Ventilatie/EXT	695-1.005 mm	> 2.000 mm	570 mm	620 mm	620 mm	↓	↓	↓
DA 429-4	Circulatie	810-1.120 mm	> 2.000 mm	720 mm	-	-	↓	↓	↓
DA 422-4	Ventilatie/EXT	720-1.015 mm	> 2.000 mm	570 mm	620 mm	620 mm	↓	↓	↓
DA 5320 W	Ventilatie	740-1.170 mm	> 2.000 mm	600 mm	825 mm	740 mm	↓	↓	↓

* **Opmerking: max. totale hoogte „groter dan 2000 mm“:**

in theorie is de totale hoogte bij decoratieve wanddampkappen onbegrensd, maar – afhankelijk van de benodigde totale hoogte – kan men eventueel niet meer met de gebruikelijke tweedelige behuizing werken (op aanvraag)!

** **Enkel verlenging van het teleskopische gedeelte is mogelijk.**

Decoratieve eilanddampkappen									
Artikel	Uitvoering	Standaardhoogte (zie inbouw-schets)	max. totale hoogte	Minimumhoogte			Meerprijs		
				Afvoer naar boven	Afvoer zijdelings	Afvoer naar achter	Verlenging van de tot. hoogte tot 1.200 mm	Verlenging van de tot. hoogte, tot 2.000 mm	Inkorten
DA 420-4	Ventilatie/EXT	900 mm	2.000 mm	580 mm	630 mm	630 mm	↑	↑	↑
DA 6290 D	Ventilatie/EXT	880 mm	2.000 mm	580 mm	610 mm	610 mm	↑	↑	↑
DA 6290 D	Circulatie	880 mm	2.000 mm	730 mm	-	-	↑	↑	↑
DA 424-4	Ventilatie/EXT	900 mm	2.000 mm	580 mm	630 mm	630 mm	↑	↑	↑
DA 5100 D	Ventilatie/EXT	900 mm	2.000 mm	640 mm	650 mm	650 mm	€ 190,00	€ 320,00	€ 130,00
DA 424 V	Ventilatie/EXT	730-990 mm	2.000 mm	730 mm**	750 mm	750 mm	↓	↓	↓
DA 5320 D	Ventilatie	900 mm	2.000 mm	600 mm	830 mm	755 mm	↓	↓	↓
DA 5330 D	Ventilatie	900 mm	2.000 mm	630 mm	660 mm	660 mm	↓	↓	↓
DA 5590 D	Ventilatie	860 mm	2.000 mm	860 mm	860 mm	660 mm	€ 380,00	€ 500,00, max. 1.500 mm	€ 250,00
DA 5000 D	Ventilatie	930 mm	1.500 mm	860 mm	-	1.015 mm	↓	↓	↓

Opmerking:

speciale uitvoeringen die niet vermeld staan in deze tabellen zijn enkel mogelijk op aanvraag.

* Afvoer enkel naar voor of naar achter mogelijk.

** Geen inkorting mogelijk